



# PREISLISTE T28/2025

gültig für Deutschland ab Februar 2025

Alle bisherigen Preislisten verlieren hiermit ihre Gültigkeit.



## **MULTI-*inspect* 400 DUO**

Der Kontroll- und Spülschacht MULTI-*inspect* 400 DUO wird in Kombination von Transport- und Sickerleitungsrohren in Huckepackanordnung eingesetzt. Mit seinen kompakten Grundkörperabmessungen ist er besonders für den Einsatz bei beengten Platzverhältnissen und geringen Einbautiefen geeignet.

### **Allgemeine Hinweise:**

Alle Preise verstehen sich in EURO ohne MwSt. Ab einem Nettoauftragswert von € 4.500,-- liefern wir frei Empfangsstation. Mindermengenzuschlag bei Nettoauftragswert unter € 200,--: € 50,--.

Wir behalten uns vor, die Listenpreise zu korrigieren, wenn sich die Rohstoffpreise gravierend erhöhen bzw. die Rohstoffverfügbarkeit nicht gegeben ist.

Wir liefern zu den auf Seite 71 genannten Allgemeinen Geschäftsbedingungen.

Die Schemazeichnungen (Rohr/Zubehör) sind symbolisch zu verstehen. Eine verbindliche Produktgeometrie kann hiervon nicht abgeleitet werden.

**Aktuelle Informationen und Downloads kostenlos unter [www.hegler.de](http://www.hegler.de).**

# HEGLER

Well- und Verbundrohre  
aus Kunststoff





Hauptsitz und Produktionsstandort Oerlenbach

## Umweltgerechte und wirtschaftliche Rohrsysteme aus Kunststoff

### Tiefbau und Ingenieurbau

- Rohrsysteme für Abwasserkanäle und Niederschlagswasser
- Drän- und Sickersysteme, Kontroll- und Spülschächte
- Versickersysteme und Sickerblöcke für vorgeklärtes Abwasser und Niederschlagswasser
- Sickerrohre für Straßen- und Ingenieurbau sowie Gleis- und Tunnelbau
- Kabelschutzrohrsysteme für erdverlegte Kabel
- Erdwärmetauschersysteme für kontrollierte Wohnraumlüftung

### Dräntechnik

- Dränsysteme zum Schutz baulicher Anlagen
- Flexible Dränrohre für die Landwirtschaft
- Dränsysteme für den GaLaBau und Sportstättenbau

### Hochbau und Industriebau

- Biegsame und starre Elektrorohrsysteme für die Im- und Aufputzmontage aus Kunststoff sowie aus Stahl und Aluminium für Industrieinstallationen
- Elektrorohrsysteme für höchste Brandschutzanforderungen



### Sonderanwendungen

- Flexible gewellte Schutzrohre für die Sanitär- und Heizungstechnik
- Profilrohre und Rohrsysteme für kontrollierte Wohnraumlüftung
- Flexible Abgasrohre für die Kaminsanierung
- Flexible und starre Rohre aus technischen Thermoplasten, z. B. für Maschinen- und Apparatebau, Automobil-/Fahrzeugindustrie

**Inhaltsverzeichnis**

	<b>Verkaufsorganisation</b>	4 - 5
<b>Infrastruktur/ Straßenbau</b>	<b>AQUATUB-Rw</b> Regenwasserkanalrohrsystem (SN 8) aus PE-HD	6 - 13
	<b>AQUADRAIN</b> Spezialsickerrohre (SN 8) nach DIN 4262-1	14 - 19
	<b>MULTI-inspect</b> Kontroll- und Spülschächte aus PE-HD	20 - 27
	<b>SIROPLAST-K/SIROWELL</b> Sickerrohre nach DIN 4262-1	28 - 33
	<b>SIRO-inspect</b> Kontroll- und Spülschächte aus PE-HD für Sickerleitungen	34 - 37
	<b>SIROBAU S 400</b> Inspektionsschächte aus PE-HD	38 - 40
<b>Kanalbau</b>	<b>CANALTUB</b> Misch-/Schmutzwasserkanalrohrsystem nach DIN EN 13476-3	41 - 44
<b>Dräntechnik</b>	<b>SIROBAU S 300</b> Dränsystem zum Schutz baulicher Anlagen nach DIN 4095	45 - 47
	<b>KANABAU S 300</b> Kanalrohrübergabeschacht nach DIN EN 13598-1	48
	<b>EURODRAIN</b> Dränrohre nach DIN 1187/Dränrohre aus PE-HD	49 - 52
<b>Regenwasser- bewirtschaftung</b>	<b>SIROBAU-Rw</b> Rohrversickerungssysteme nach DWA-A 138	53 - 56
	<b>SIROBLOC-Rw</b> Blockversickerungssysteme nach DWA-A 138	57 - 60
<b>Kabelschutz</b>	<b>HEKAPLAST</b> Kabelschutzrohre aus PE-HD	61 - 64
	<b>HEKAPLUS</b> Spezialkabelschutzrohre (SN 10) aus PE-HD	65 - 66
	<b>HEKABAU</b> Fundamentrohre aus PE-HD	67
<b>Erdwärmetauscher</b>	<b>HEKATHERM</b> Erdwärmetauscherrohr aus PE-HD	68
	<b>Allgemeine Produktinformationen</b> Sickerrohre nach DIN 4262-1 : Juli 2024 Dränsystem SIROBAU S 300	69 70

**Verkaufsorganisation HEGLER-Tiefbauprogramm**Telefon: +49 9725 66-0    Telefax: +49 9725 66-115    E-Mail: [vertrieb@hegler.de](mailto:vertrieb@hegler.de)

		Telefon
Verkaufsleitung Tiefbauprodukte - Deutschland		
 <a href="mailto:peter.kuhn@hegler.de">peter.kuhn@hegler.de</a>	<b>Peter Kuhn</b>	<b>66-421</b>
Beratung und Verkauf - Deutschland		
 <a href="mailto:volker.beinhauer@hegler.de">volker.beinhauer@hegler.de</a>	<b>Volker Beinhauer</b>	<b>66-420</b>
 <a href="mailto:friedrich.goetz@hegler.de">friedrich.goetz@hegler.de</a>	<b>Friedrich Götz</b>	<b>66-425</b>
 <a href="mailto:sonja.hochrein@hegler.de">sonja.hochrein@hegler.de</a>	<b>Sonja Hochrein</b>	<b>66-431</b>
 <a href="mailto:peter.kuhn@hegler.de">peter.kuhn@hegler.de</a>	<b>Peter Kuhn</b>	<b>66-421</b>
 <a href="mailto:tilman.meissner@hegler.de">tilman.meissner@hegler.de</a>	<b>Tilman Meißner</b>	<b>66-426</b>
Beratung und Verkauf - Export		
 <a href="mailto:thomas.fuchs@hegler.de">thomas.fuchs@hegler.de</a>	<b>Thomas Fuchs</b>	<b>66-430</b>
 <a href="mailto:sonja.hochrein@hegler.de">sonja.hochrein@hegler.de</a>	<b>Sonja Hochrein</b>	<b>66-431</b>
 <a href="mailto:tilman.meissner@hegler.de">tilman.meissner@hegler.de</a>	<b>Tilman Meißner</b>	<b>66-426</b>
Versandabwicklung/Bereichsleitung Versand		
 <a href="mailto:versand@hegler.de">versand@hegler.de</a>	<b>Marina Weber</b>	<b>66-470</b>
Bestellungen/Auftragsabwicklung		
 <a href="mailto:versand@hegler.de">versand@hegler.de</a>	<b>Kerstin Brand</b>	<b>66-471</b>
 <a href="mailto:versand@hegler.de">versand@hegler.de</a>	<b>Philipp Hofmann</b>	<b>66-472</b>
 <a href="mailto:versand@hegler.de">versand@hegler.de</a>	<b>Janik Morchutt</b>	<b>66-474</b>
 <a href="mailto:versand@hegler.de">versand@hegler.de</a>	<b>Ramona Pongratz</b>	<b>66-473</b>

**Verkaufsorganisation HEGLER-Tiefbauprogramm**Telefon: +49 9725 66-0    Telefax: +49 9725 66-115    E-Mail: [vertrieb@hegler.de](mailto:vertrieb@hegler.de)**Telefon****Technische Beratung - Anwendungstechnik**■ [axel.riege@hegler.de](mailto:axel.riege@hegler.de)**Axel Riege** (Dipl.-Ing.)  
Mobiltelefon: (01 60) 90 91 25 78**66-441****Technische Verkaufsberatung**■ [marcus.goeke@hegler.de](mailto:marcus.goeke@hegler.de)**Bremen, Hamburg, Niedersachsen  
und Schleswig-Holstein**  
**Marcus Goeke**

Mobiltelefon: (01 51) 67 73 54 32

■ [uwe.koenigsdoerfer@hegler.de](mailto:uwe.koenigsdoerfer@hegler.de)**Süddeutschland:**  
**Uwe Königsdörfer**

Mobiltelefon: (01 60) 90 90 71 91

■ [andre.kretzschmar@hegler.de](mailto:andre.kretzschmar@hegler.de)**Sachsen, Thüringen, Sachsen-Anhalt:**  
**André Kretzschmar**

Mobiltelefon: (01 71) 7 63 38 81

■ [andreas.kriskhofski@hegler.de](mailto:andreas.kriskhofski@hegler.de)**Hessen, Rheinland-Pfalz, Saarland:**  
**Andreas Kriskhofski**

Mobiltelefon: (01 70) 3 30 72 56

■ [josef.wolthaus@hegler.de](mailto:josef.wolthaus@hegler.de)**Nordrhein-Westfalen:**  
**Josef Wolthaus**

Mobiltelefon: (01 51) 62 41 28 25

# AQUATUB®-Rw

## Regenwasserkanalrohr aus PE-HD in Verbundbauweise

AQUATUB-Rw-Regenwasserkanalrohr nach DIN 16 961 bzw. DIN 4262-1, Ringsteifigkeitsklasse SN 8

**AQUATUB-Rw**  
Regenwasserkanalrohr aus PE-HD in Verbundbauweise, außen gewellt, innen glatt, mit Verbindungsmuffe und Profildichtring.

Farbstellung: schwarz/grün.  
Lieferlänge: 6,00 m bzw. 3,00 m.

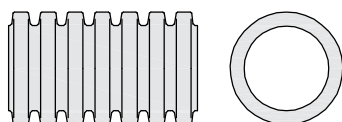

DN	Artikelnr.	Paletteninh.	€ / m
150 (6 m)	7552115	324 m	6,60
200 (6 m)	7552120	192 m	11,05
250 (6 m)	7552125	108 m	16,85

200 (3 m)	7553120	96 m	13,55
250 (3 m)	7553125	54 m	19,70

**AQUATUB-Rw**  
Regenwasserkanalrohr aus PE-HD in Verbundbauweise, außen gewellt, innen glatt, mit angeformter oder vormontierter Verbindungsmuffe und Profildichtring.

Farbstellung: schwarz/grün.  
Lieferlänge: 6,00 m bzw. 3,00 m.

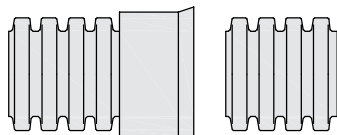

DN	Artikelnr.	Paletteninh.	€ / m
300 (6 m)	7550130	66 m	20,75
350 (6 m)	7550135	54 m	30,85
400 (6 m)	7550140	36 m	35,65
500 (6 m)	7550150	24 m	59,75
600 (6 m)	7550160	30 m	88,25
800 (6 m)	7550180	12 m	169,45

300 (3 m)	7551130	33 m	22,20
350 (3 m)*	7551135	27 m	33,80
400 (3 m)	7551140	18 m	38,60
500 (3 m)	7551150	12 m	65,50
600 (3 m)	7551160	15 m	97,50
800 (3 m)	7551180	6 m	185,60

\* auf Anfrage

**AQUATUB-RwR (Ringware)**  
Regenwasserkanalrohr aus PE-HD in Verbundbauweise, außen gewellt, innen glatt.

Farbstellung: schwarz/grün.  
Lieferlänge: 25 m.

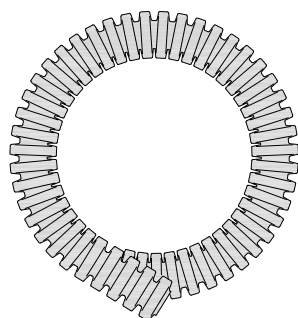

DN	Artikelnr.	Ringlänge	€ / m
150	7559015	25 m	8,75
200 (OD)	7559120	25 m	12,80

**Hinweis:**  
DN 200 (OD) vollständig kompatibel zum KG-Rohrprogramm (DIN EN 1401).

# AQUATUB®-Rw

## Regenwasserkanalrohr aus PE-HD in Verbundbauweise

AQUATUB-Rw-Regenwasserkanalrohr nach DIN 16961 bzw. DIN 4262-1, Ringsteifigkeitsklasse SN 8

<b>AQUATUB-Rw-Zubehör</b>	DN	150	200	250	300	350	400
Verbindungsmuffe	Artikelnr.	7830015	7830020	7830025	7830030	7830035	7830040
	VPE	1	1	1	1	1	1
	€/ Stück**	14,40	21,15	27,70	34,45	47,95	52,70
	DN	500	600	800			
	Artikelnr.	7830050	7830060	7830080			
	VPE	1	1	1			
	€/ Stück**	100,35	191,75	534,55			

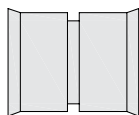

	DN	150	200	250	300	350	400
Überschiebmuffe	Artikelnr.	7830115	7830120	7830125	7830130	7830135	7830140
	VPE	1	1	1	1	1	1
	€/ Stück**	18,50	32,25	39,40	44,65	57,85	64,30
	DN	500	600	800			
	Artikelnr.	7830150	7830160	7830180			
	VPE	1	1	1			
	€/ Stück**	114,85	368,35	711,15			

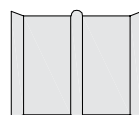

	DN	150	200	250	300	350	400
Profildichtring	Artikelnr.	7830615	7830620	7830625	7830630	7830635	7830640
	VPE	100	50	50	40	30	20
	€/ Stück	1,65	2,90	4,60	5,85	12,65	11,05
	DN	500	600	800			
	Artikelnr.	7830650	7830660	7830680			
	VPE	1	1	1			
	€/ Stück	24,15	39,00	62,40			

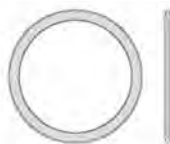

	DN	150	200	250	300	350	400
Schachtanschluss Betonschacht	Artikelnr.	7836015	7836020	7836025	7836030	7836035	7836040
	VPE	1	1	1	1	1	1
	€/ Stück	15,90	21,40	27,80	35,95	57,10	117,75
	DN	500	600	800			
	Artikelnr.	7836050	7836060	7836080			
	VPE	1	1	1			
	€/ Stück	181,35	252,55	394,90			

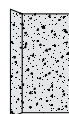

# AQUATUB®-Rw

## Regenwasserkanalrohr aus PE-HD in Verbundbauweise

AQUATUB-Rw-Regenwasserkanalrohr nach DIN 16961 bzw. DIN 4262-1, Ringsteifigkeitsklasse SN 8

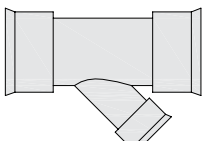
<b>AQUATUB-Rw-Zubehör</b>	DN	150/150	200/150	250/150	300/150
Abzweig 45° mit Zulauf DN 150	Artikelnr.	7832015	7832220	7832225	7832230
	VPE	1	1	1	1
	€ / Stück**	36,25	45,40	62,40	72,95

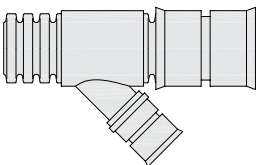
	DN	350/150	400/150	500/150	600/150	800/150
Abzweig 45° mit Zulauf DN 150	Artikelnr.	7832235	7832240	7832250	7832260	7832280
	VPE	1	1	1	1	1
	€ / Stück**	421,35	468,10	695,25	1.998,00	2.994,30

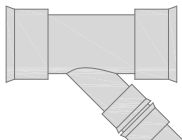
	DN	150/160	200/160	250/160	300/160
Abzweig 45° mit Zulauf in Muffenende Kanalrohr DN 160 nach DIN EN 1401 (KG-Rohr)	Artikelnr.	7839215	7839220	7839225	7839230
	VPE	1	1	1	1
	€ / Stück**	46,55	55,75	72,70	83,25

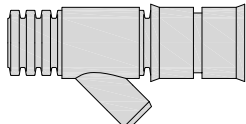
	DN	350/160	400/160	500/160	600/160	800/160
Abzweig 45° mit Zulauf in Muffenende Kanalrohr DN 160 nach DIN EN 1401 (KG-Rohr)	Artikelnr.	7839235	7839240	7839250	7839260	7839280
	VPE	1	1	1	1	1
	€ / Stück**	412,05	457,80	684,95	1.987,65	2.984,00

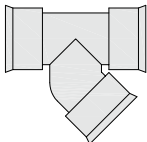
	DN	200/200	250/250	300/300
Abzweig 45°	Artikelnr.	7832020	7832025	7832030
	VPE	1	1	1
	€ / Stück**	389,40	470,85	554,45

Weitere Ausführungen/Nennweiten auf Anfrage.



# AQUATUB®-Rw

## Regenwasserkanalrohr aus PE-HD in Verbundbauweise

AQUATUB-Rw-Regenwasserkanalrohr nach DIN 16961 bzw. DIN 4262-1, Ringsteifigkeitsklasse SN 8

**AQUATUB-Rw-Zubehör**  
Abzweig 90°  
(allseitig Muffenende)

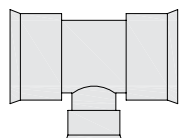

DN	200/150	250/150	300/150
Artikelnr.	7833220	7833225	7833230
VPE	1	1	1
€ / Stück**	97,45	106,00	109,60
DN	200/200	250/250	300/300
Artikelnr.	7833020	7833025	7833030
VPE	1	1	1
€ / Stück**	99,40	114,40	121,05

Abzweig 90° mit Zulauf  
auf Spitzende Kanalrohr  
DN 160 nach DIN EN 1401

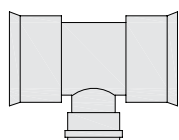

DN	150/160*	200/160	250/160	300/160
Artikelnr.	7835615	7835620	7835625	7835630
VPE	1	1	1	1
€ / Stück**		97,45	106,00	109,60

Abzweig 90° mit Zulauf  
in Muffenende Kanalrohr  
DN 160 nach DIN EN 1401

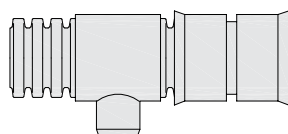

DN	350/160	400/160	500/160	600/160	800/160
Artikelnr.	7835335	7835340	7835350	7835360	7835380
VPE	1	1	1	1	1
€ / Stück**	266,35	295,95	482,25	1.522,25	2.097,90

Weitere Abmessungskombinationen auf Anfrage.

# AQUATUB®-Rw

## Regenwasserkanalrohr aus PE-HD in Verbundbauweise

AQUATUB-Rw-Regenwasserkanalrohr nach DIN 16961 bzw. DIN 4262-1, Ringsteifigkeitsklasse SN 8

<b>AQUATUB-Rw-Zubehör</b>	Ausführung	DN 150/15°	DN 150/30°	DN 150/45°
Bogen (beidseitig Muffenende)	Artikelnr.	7831015	7831115	7831215
	VPE	1	1	1
	€ / Stück**	13,20	13,40	16,00
	Ausführung	DN 200/15°	DN 200/30°	DN 200/45°
	Artikelnr.	7831020	7831120	7831220
	VPE	1	1	1
	€ / Stück**	30,95	30,95	31,80
	Ausführung	DN 250/15°	DN 250/30°	DN 250/45°
	Artikelnr.	7831025	7831125	7831225
	VPE	1	1	1
€ / Stück**	120,15	120,15	83,15	
Ausführung	DN 300/15°	DN 300/30°	DN 300/45°	
Artikelnr.	7831030	7831130	7831230	
VPE	1	1	1	
€ / Stück**	145,65	145,65	112,35	
Ausführung	DN 350/15°	DN 350/30°	DN 350/45°	
Artikelnr.	7831035	7831135	7831235	
VPE	1	1	1	
€ / Stück**	351,20	397,20	441,20	
Ausführung	DN 400/15°	DN 400/30°	DN 400/45°	
Artikelnr.	7831040	7831140	7831240	
VPE	1	1	1	
€ / Stück**	390,20	441,35	490,25	
Bogen (einseitig Muffenende)	Ausführung	DN 500/15°*	DN 500/30°*	DN 500/45°*
	Artikelnr.	7831050	7831150	7831250
	VPE	1	1	1
	€ / Stück**	580,10	626,50	833,60
	Ausführung	DN 600/15°*	DN 600/30°*	DN 600/45°*
	Artikelnr.	7831060	7831160	7831260
	VPE	1	1	1
	€ / Stück**	1.628,90	1.661,00	1.756,85

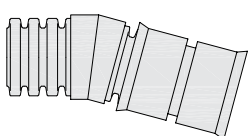
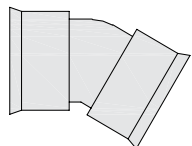

Auch Bögen größerer Nennweiten verfügbar.

# AQUATUB® -Rw

## Regenwasserkanalrohr aus PE-HD in Verbundbauweise

AQUATUB-Rw-Regenwasserkanalrohr nach DIN 16961 bzw. DIN 4262-1, Ringsteifigkeitsklasse SN 8

<b>AQUATUB-RW-Zubehör</b>	DN	200/150	250/150	300/150	400/150	500/150
Reduzierstück auf DN 150	Artikelnr.	7834120	7834125	7834130	7834140	7834150
	VPE	1	1	1	1	1
	€ / Stück**	129,80	177,20	229,65	139,95	677,00
	DN	600/150				
	Artikelnr.	7834160				
	VPE	1				
	€ / Stück**	852,15				

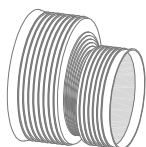

Reduzierstück auf DN 200	DN	250/200	300/200	400/200	500/200	600/200
	Artikelnr.	7834225	7834230	7834240	7834250	7834260
	VPE	1	1	1	1	1
	€ / Stück**	177,20	229,65	140,30	678,50	856,55

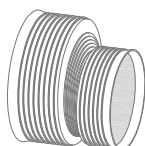

Reduzierstück auf DN 250	DN	300/250	400/250	500/250	600/250
	Artikelnr.	7834330	7834340	7834350	7834360
	VPE	1	1	1	1
	€ / Stück**	229,65	147,45	755,00	859,50

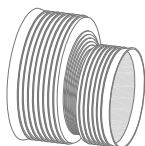

Reduzierstück auf DN 300	DN	400/300	500/300	600/300
	Artikelnr.	7834440	7834450	7834460
	VPE	1	1	1
	€ / Stück**	156,40	599,00	866,85

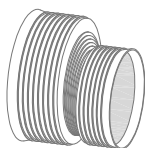

Reduzierstück auf DN 400	DN	500/400	600/400	800/400
	Artikelnr.	7834550	7834560	7834580
	VPE	1	1	1
	€ / Stück**	628,45	799,15	742,35

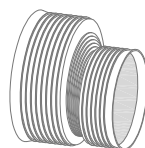







Weitere Reduzierstücke auf Anfrage.

# AQUATUB® -Rw

## Regenwasserkanalrohr aus PE-HD in Verbundbauweise

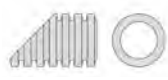
AQUATUB-Rw-Regenwasserkanalrohr nach DIN 16961 bzw. DIN 4262-1, Ringsteifigkeitsklasse SN 8

<b>AQUATUB-Rw-Zubehör</b>	DN	150/160	200/200			
Übergangsstück auf Spitzende Kanalrohr nach DIN EN 1401 (KG-Rohr) 	Artikelnr.	7835115	7835120			
	VPE	1	1			
	€/ Stück**	10,30	23,70			
Übergangsstück in Muffenende Kanalrohr nach DIN EN 1401 (KG-Rohr) 	DN	150/160	200/200	250/250	300/300	400/400
	Artikelnr.	7835015	7835020	7835025	7835030	7835040
	VPE	1	1	1	1	1
	€/ Stück**	12,20	23,70	49,30	60,40	70,85
	DN	500/500	600/600	800/800		
	Artikelnr.	7835050	7835060	7835080		
	VPE	1	1	1		
	€/ Stück**	1.053,05	1.560,80	2.126,05		
Übergangsstück AQUA- TUB-RwR (OD) in Muffen- ende Kanalrohr nach DIN EN 1401 (KG-Rohr) 	DN	200/200				
	Artikelnr.	7835220				
	VPE	1				
	€/ Stück**	22,80				
Endverschluss 	DN	150	200	250	300	350
	Artikelnr.	7830515	7830520	7830525	7830530	7830535
	VPE	1	1	1	1	1
	€/ Stück**	22,05	34,15	79,60	87,25	200,55
	DN	400	500			
	Artikelnr.	7830540	7830550			
	VPE	1	1			
	€/ Stück**	122,95	298,60			
Endverschluss (nicht medi- endicht, für die Bauphase) 	DN	150	200	250	300	400
	Artikelnr.	7830415	7830420	7830425	7830430	7830440
	VPE	1	1	1	1	1
	€/ Stück**	4,55	6,70	8,05	28,45	46,30
Böschungsstück (Verbundrohr) ohne Froschklappe 	DN	150	200	250	300	400
	Artikelnr.	7839015	7839020	7839025	7839030	7839040
	VPE	1	1	1	1	1
	€/ Stück	59,30	74,30	86,75	111,60	136,05
	DN	500	600			
	Artikelnr.	7839050	7839060			
	VPE	1	1			
	€/ Stück	219,30	286,05			
Böschungsstück (Vollwandquerschnitt) ohne Froschklappe  <b>NEU</b>	DN	300	350	400		
	Artikelnr.	7838730	7838735	7838740		
	VPE	1	1	1		
	€/ Stück	203,75	263,20	287,95		

# AQUATUB® -Rw

## Regenwasserkanalrohr aus PE-HD in Verbundbauweise

AQUATUB-Rw-Regenwasserkanalrohr nach DIN 16961 bzw. DIN 4262-1, Ringsteifigkeitsklasse SN 8

### AQUATUB-Rw-Zubehör

HP-CONNECT für nachträglichen Anschluss von AQUADRAIN, AQUATUB-Rw/AQUATUB-RwR und CANALTUB DN 150 und DN 200

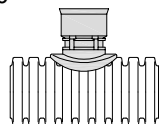

DN	150/250	150/300	150/400	150/500	150/600	150/800
Artikelnr.	7811025	7811030	7811040	7811050	7811060	7811080
VPE	1	1	1	1	1	1
€/ Stück**	128,15	128,15	128,15	128,15	128,15	128,15
DN	200/300	200/400	200/500	200/600	200/800	
Artikelnr.	7811130	7811140	7811150	7811160	7811180	
VPE	1	1	1	1	1	
€/ Stück**	190,60	190,60	190,60	190,60	190,60	

HP-CONNECT für nachträglichen Anschluss von Kanalrohr DN 160 und DN 200 nach DIN EN 1401 (KG-Rohr)

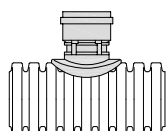

DN	160/250	160/300	160/400	160/500	160/600	160/800
Artikelnr.	7811225	7811230	7811240	7811250	7811260	7811280
VPE	1	1	1	1	1	1
€/ Stück**	94,90	94,90	94,90	94,90	94,90	94,90
DN	200/300	200/400	200/500	200/600	200/800	
Artikelnr.	7811330	7811340	7811350	7811360	7811380	
VPE	1	1	1	1	1	
€/ Stück**	166,90	166,90	166,90	166,90	166,90	

Anschlussset für nachträglichen Anschluss von AQUATUB-Rw/AQUATUB-RwR und CANALTUB DN 150 an Betonrohr (Bohrung Ø 172 mm)

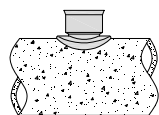

DN	150
Artikelnr.	7679905
VPE	1
€/ Stück	46,80

Bohrkrone für Lochbohrung zum Anschluss von HP-CONNECT

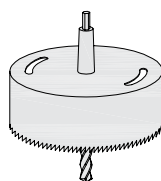

DN	150	200 (OD)
Artikelnr.	7677422	7677423
VPE	1	1
€/ Stück	562,50	760,30
	Ø = 176 mm	Ø = 217 mm

### Gleitmittel

Artikelnr.	7679900	Artikelnr.	7679901
€/ Tube (500 ml)	4,45	€/ Eimer (5 l)	20,10

Weiteres Systemzubehör auf Anfrage.

# AQUADRAIN

## Spezialsickerrohre in Verbundbauweise aus PE-HD

AQUADRAIN-Sickerrohr nach DIN 4262-1 Typ R2, Ringsteifigkeitsklasse SN 8

### AQUADRAIN-Teilsickerrohr LP

Teilsickerrohr aus PE-HD in Verbundbauweise, außen gewellt, innen glatt, mit Verbindungsmuffe.

Farbstellung: schwarz/grün.  
Lieferlänge: 6 m.

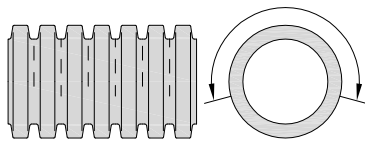

DN	Artikelnr.	Paletteninh.	€ / m
150	7520315	324 m	6,20
200	7520320	192 m	9,35
250	7520325	108 m	14,10
300*	7520330	66 m	22,85
400*	7520140	36 m	42,45
500*	7520350	24 m	66,50
600*	7520360	30 m	97,15

### AQUADRAIN-Vollsickerrohr TP

Vollsickerrohr aus PE-HD in Verbundbauweise, außen gewellt, innen glatt, mit Verbindungsmuffe.

Farbstellung: schwarz/grün.  
Lieferlänge: 6 m.

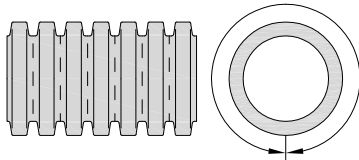

DN	Artikelnr.	Paletteninh.	€ / m
150	7521315	324 m	6,20
200	7521320	192 m	9,35
250	7521325	108 m	14,10
300	7521330	66 m	22,85
400	7521140	36 m	42,45
500*	7521350	24 m	66,50
600*	7521360	30 m	97,15

### AQUADRAIN-Mehrweckrohr MP

Mehrweckrohr aus PE-HD in Verbundbauweise, außen gewellt, innen glatt, mit Verbindungsmuffe und Dichtringen.

Farbstellung: schwarz/grün.  
Lieferlänge: 6 m.

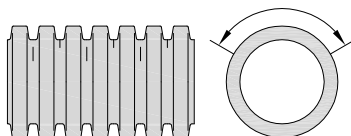

DN	Artikelnr.	Paletteninh.	€ / m
150	7522115	324 m	7,30
200	7522120	192 m	10,45
250	7522125	108 m	15,85
300	7522130	66 m	25,80
400	7522140	36 m	46,50
500*	7522350	24 m	73,50
600*	7522360	30 m	110,15

# AQUADRAIN

## Spezialsickerrohre in Verbundbauweise aus PE-HD

AQUADRAIN-Sickerrohr nach DIN 4262-1 Typ R2, Ringsteifigkeitsklasse SN 8

**AQUADRAIN-Zubehör**

Verbindungsmuffe

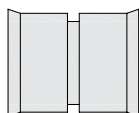

DN	150	200	250	300	400
Artikelnr.	7650015	7650020	7650025	7650030	7650040
VPE	1	1	1	1	1
€ / Stück	14,40	21,15	27,70	34,45	52,70
DN	500	600			
Artikelnr.	7650050	7650060			
VPE	1	1			
€ / Stück	100,35	191,75			

Profildichtring



DN	150	200	250	300	400
Artikelnr.	7650615	7650620	7650625	7650630	7650640
VPE	100	50	50	40	20
€ / Stück	1,65	2,90	4,60	5,85	11,05
DN	500	600			
Artikelnr.	7650650	7650660			
VPE	1	1			
€ / Stück	24,15	39,00			

Schachtanschluss  
Betonschacht

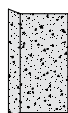

DN	150	200	250	300	400
Artikelnr.	7656015	7656020	7656025	7656030	7656040
VPE	1	1	1	1	1
€ / Stück	15,90	21,40	27,80	35,95	117,75
DN	500	600			
Artikelnr.	7656050	7656060			
VPE	1	1			
€ / Stück	181,35	252,55			

# AQUADRAIN

## Spezialsickerrohre in Verbundbauweise aus PE-HD

AQUADRAIN-Sickerrohr nach DIN 4262-1 Typ R2, Ringsteifigkeitsklasse SN 8

<b>AQUADRAIN-Zubehör</b>	DN	150/150	200/150	250/150	300/150
Abzweig 45° mit Zulauf DN 150	Artikelnr.	7652015	7652220	7652225	7652230
	VPE	1	1	1	1
	€ / Stück	36,25	45,40	62,40	72,95

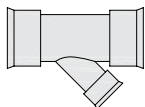

	DN	400/150	500/150*	600/150*
Abzweig 45° mit Zulauf DN 150	Artikelnr.	7652240	7652250	7652260
	VPE	1	1	1
	€ / Stück	468,10	695,25	1.998,00

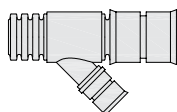

	DN	150/150	200/200	250/250	300/300	400/400
Abzweig 90°	Artikelnr.	7653015	7653020	7653025	7653030	7653040
	VPE	1	1	1	1	1
	€ / Stück		99,40	114,40	121,05	663,80

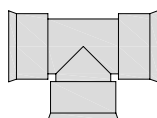

	DN	500/500*	600/600*
Abzweig 90°	Artikelnr.	7653050	7653060
	VPE	1	1
	€ / Stück	1.005,90	3.264,45

	DN	200/150	250/150	300/150
Abzweig 90° (allseitig Muffenende)	Artikelnr.	7653220	7653225	7653230
	VPE	1	1	1
	€ / Stück	97,45	106,00	109,60

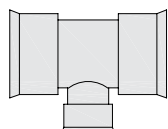

	DN	200/160	250/160	300/160
Abzweig 90° mit Zulauf auf Spitzende Kanalrohr DN 160 nach DIN EN 1401 (KG-Rohr)	Artikelnr.	7655620	7655625	7655630
	VPE	1	1	1
	€ / Stück	97,45	106,00	109,60

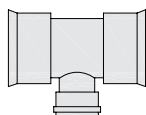

	DN	400/160	500/160*	600/160*
Abzweig 90° mit Zulauf in Muffenende Kanalrohr DN 160 nach DIN EN 1401 (KG-Rohr)	Artikelnr.	7655340	7655350	7655360
	VPE	1	1	1
	€ / Stück	295,95	482,25	1.522,25

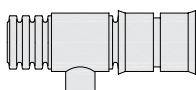



# AQUADRAIN

## Spezialsickerrohre in Verbundbauweise aus PE-HD

AQUADRAIN-Sickerrohr nach DIN 4262-1 Typ R2, Ringsteifigkeitsklasse SN 8

<b>AQUADRAIN-Zubehör</b>	DN	150/15°	150/30°	150/45°
Bogen (beidseitig Muffenende)	Artikelnr.	7651015	7651115	7651215
	VPE	1	1	1
	€ / Stück	13,20	13,40	16,00
	DN	200/15°	200/30°	200/45°
	Artikelnr.	7651020	7651120	7651220
	VPE	1	1	1
	€ / Stück	30,95	30,95	31,80
	DN	250/15°	250/30°	250/45°
	Artikelnr.	7651025	7651125	7651225
	VPE	1	1	1
	€ / Stück	120,15	120,15	83,15
	DN	300/15°	300/30°	300/45°
	Artikelnr.	7651030	7651130	7651230
	VPE	1	1	1
	€ / Stück	145,65	145,65	112,35
	DN	400/15°	400/30°	400/45°
	Artikelnr.	7651040	7651140	7651240
	VPE	1	1	1
	€ / Stück	390,20	441,35	490,25

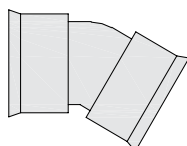

Bogen (einseitig Muffenende)	DN	500/15°*	500/30°*	500/45°*
	Artikelnr.	7651050	7651150	7651250
	VPE	1	1	1
	€ / Stück	580,10	626,50	833,65
	DN	600/15°*	600/30°*	600/45°*
	Artikelnr.	7651060	7651160	7651260
	VPE	1	1	1
	€ / Stück	1.628,90	1.661,00	1.756,90

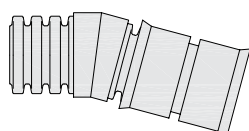

# AQUADRAIN

## Spezialsickerrohre in Verbundbauweise aus PE-HD

AQUADRAIN-Sickerrohr nach DIN 4262-1 Typ R2, Ringsteifigkeitsklasse SN 8

AQUADRAIN-Zubehör	DN	150	200
Übergangsstück auf Spitzende Kanalrohr nach DIN EN 1401 (KG-Rohr)	Artikelnr.	7655115	7655120
	VPE	1	1
	€ / Stück	10,30	23,70



Übergangsstück in Muffenende Kanalrohr nach DIN EN 1401 (KG-Rohr)	DN	150	200	250	300	400
	Artikelnr.	7655015	7655020	7655025	7655030	7655040
	VPE	1	1	1	1	1
€ / Stück	12,20	23,70	49,30	60,40	70,85	
	DN	500*	600*			
	Artikelnr.	7655050	7655060			
	VPE	1	1			
€ / Stück	1.053,10	1,560,85				



Endverschluss	DN	150	200	250	300	400
	Artikelnr.	7650515	7650520	7650525	7650530	7650540
	VPE	1	1	1	1	1
€ / Stück	22,05	34,15	79,60	87,25	122,95	
	DN	500*	600*			
	Artikelnr.	7650550	7650560			
	VPE	1	1			
€ / Stück	298,60	474,41				

Böschungsstück (Verbundrohr) ohne Froschklappe	DN	150	200	250	300	400
	Artikelnr.	7659015	7659020	7659025	7659030	7659040
	VPE	1	1	1	1	1
€ / Stück	59,30	74,30	86,75	111,60	136,05	
	DN	500	600			
	Artikelnr.	7659050	7659060			
	VPE	1	1			
€ / Stück	219,30	286,05				



Böschungsstück (Vollwandquerschnitt) ohne Froschklappe	DN	150	300	400
	Artikelnr.	7658715	7658730	7658740
	VPE	1	1	1
€ / Stück	108,25	203,75	287,95	



**NEU**

# AQUADRAIN

## Spezialsickerrohre in Verbundbauweise aus PE-HD

AQUADRAIN-Sickerrohr nach DIN 4262-1 Typ R2, Ringsteifigkeitsklasse SN 8

**AQUADRAIN-Zubehör**  
 HP-CONNECT für nach-träglichen Anschluss von AQUADRAIN, AQUATUB-Rw/AQUATUB-RwR und CANALTUB DN 150

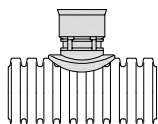

DN	150/250	150/300	150/400	150/500	150/600
Artikelnr.	7811025	7811030	7811040	7811050	7811060
VPE	1	1	1	1	1
€ / Stück**	128,15	128,15	128,15	128,15	128,15
DN	200/300		200/400	200/500	200/600
Artikelnr.	7811130		7811140	7811150	7811160
VPE	1		1	1	1
€ / Stück**	190,60		190,60	190,60	190,60

HP-CONNECT für nach-träglichen Anschluss von Kanalrohr DN 160 und DN 200 nach DIN EN 1401 (KG-Rohr)

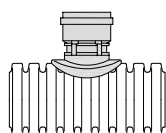

DN	160/250	160/300	160/400	160/500	160/600
Artikelnr.	7811225	7811230	7811240	7811250	7811260
VPE	1	1	1	1	1
€ / Stück**	94,90	94,90	94,90	94,90	94,90
DN	200/300		200/400	200/500	200/600
Artikelnr.	7811330		7811340	7811350	7811360
VPE	1		1	1	1
€ / Stück**	166,90		166,90	166,90	166,90

Bohrkrone für Lochbohrung zum Anschluss von HP-CONNECT

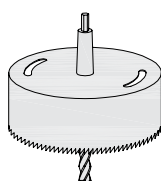

DN	150	200 (OD)
Artikelnr.	7677422	7677423
VPE	1	1
€ / Stück	562,50	760,30
	Ø = 176 mm	Ø = 217 mm

Gleitmittel

Artikelnr.	7679900	Artikelnr.	7679901
€ / Tube (500 ml)	4,45	€ / Eimer (5 l)	20,10

Reduzierungen und weiteres Systemzubehör auf Anfrage.

# MULTI-*inspect* 400

## Kontroll- und Spülschacht aus PE-HD

Monolithisch aufgebauter Schachtgrundkörper mit Innenmaß > 500 mm

### MULTI-*inspect*-Schacht 400

Schachtgrundkörper aus PE-HD, mit 2 Abgängen 180° bzw. 1 Abgang als Start-/Endschacht bzw. mit seitlichem Zulauf, Schachtgrundkörper-Innenmaß > 500 mm zum Anschluss von AQUADRAIN- und SIROPLAST-K-Sickerrohren sowie AQUATUB-*Rw*-Regenwasserkanalrohren.

Farbstellung: schwarz.

Nutzhöhe: 65 cm.

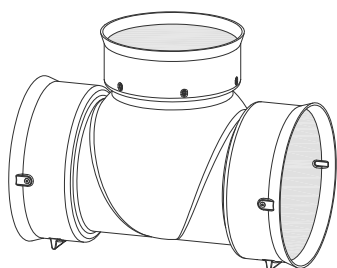

Ausführung	Artikelnr.	VPE	€ / Stück
für DN 400 2 Abgänge	7054000	1	187,50
für DN 400 1 Abgang	7054002	1	207,50
für DN 400 2 Abg./seitl. Zulauf	7054006	1	384,00

Schachtabgang/Reduzierung DN 100 - DN 350  
(Anschlussmöglichkeit an Schachtkörper DN 400) siehe Seite 22.

Schachtgrundkörper aus PE-HD, mit 2 Abgängen in abgewinkelter Ausführung mit frei wählbarem Anschlusswinkel, Schachtgrundkörper-Innenmaß > 500 mm zum Anschluss von AQUADRAIN- und SIROPLAST-K-Sickerrohren sowie AQUATUB-*Rw*-Regenwasserkanalrohren.

Farbstellung: schwarz.

Nutzhöhe: 65 cm.

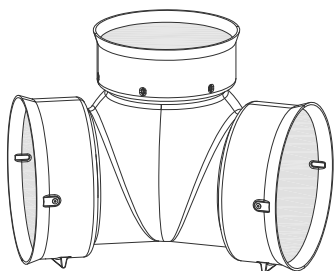

Ausführung	Artikelnr.	VPE	€ / Stück
für DN 400 2 Abgänge	7054008	1	auf Anfrage

Schachtabgang/Reduzierung DN 100 - DN 350  
(Anschlussmöglichkeit an Schachtkörper DN 400) siehe Seite 22.

Schachtgrundkörper aus PE-HD, mit 3 Abgängen, Schachtgrundkörper-Innenmaß > 500 mm zum Anschluss von AQUADRAIN- und SIROPLAST-K-Sickerrohren sowie AQUATUB-*Rw*-Regenwasserkanalrohren.

Farbstellung: schwarz.

Nutzhöhe: 65 cm.

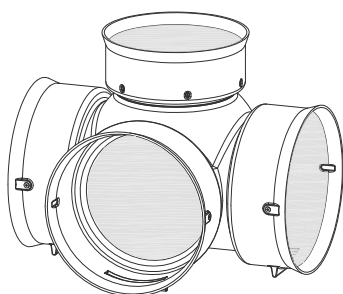

Ausführung	Artikelnr.	VPE	€ / Stück
für DN 400 3 Abgänge	7054004	1	auf Anfrage

Schachtabgang/Reduzierung DN 100 - DN 350  
(Anschlussmöglichkeit an Schachtkörper DN 400) siehe Seite 22.

# MULTI-*inspect* 400 DUO

## Kontroll- und Spülschacht aus PE-HD in Huckepackanordnung

Monolithisch aufgebauter Schachtgrundkörper mit Innenmaß > 500 mm

### MULTI-*inspect*-400-DUO-Schacht

Schachtgrundkörper aus PE-HD, mit 2 Abgängen 180° bzw. 1 Abgang als Start-/Endschacht, Schachtgrundkörper-Innenmaß 500 mm zum Anschluss von AQUATUB-*Rw*-Regenwasserkanalrohren sowie AQUADRAIN- und SIROPLAST-K-Sickerrohren als Huckepackleitung, Abstand zwischen den Leitungen: 150 mm.

Farbstellung: schwarz.  
Nutzhöhe: 106 cm.

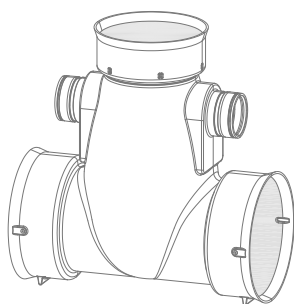

Schachtgrundkörper aus PE-HD, mit 2 Abgängen in abgewinkelter Ausführung mit frei wählbarem Anschlusswinkel, Schachtgrundkörper-Innenmaß 500 mm zum Anschluss von AQUATUB-*Rw*-Regenwasserkanalrohren sowie AQUADRAIN- und SIROPLAST-K-Sickerrohren als Huckepackleitung, Abstand zwischen den Leitungen: 150 mm.

Farbstellung: schwarz.  
Nutzhöhe: 106 cm.

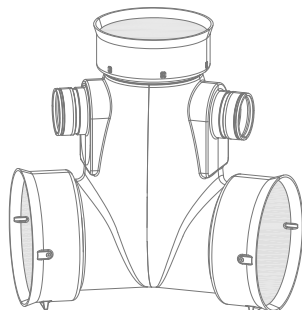

Schachtgrundkörper aus PE-HD, mit 2 Abgängen 180° und seitlichem Zulauf, Schachtgrundkörper-Innenmaß 500 mm zum Anschluss von AQUATUB-*Rw*-Regenwasserkanalrohren sowie AQUADRAIN- und SIROPLAST-K-Sickerrohren als Huckepackleitung, Abstand zwischen den Leitungen: 150 mm.

Farbstellung: schwarz.  
Nutzhöhe: 106 cm.

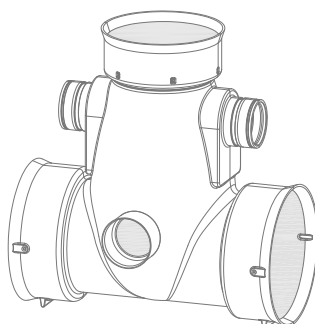

Ausführung	Artikelnr.	VPE	€ / Stück
für DN 400 2 Abgänge	7054300	1	330,00
für DN 400 1 Abgang	7054302	1	350,00

Schachtabgang/Reduzierung DN 100 - DN 350  
(Anschlussmöglichkeit an Schachtkörper DN 400) siehe Seite 22.

Ausführung	Artikelnr.	VPE	€ / Stück
für DN 400	7054308	1	auf Anfrage

Schachtabgang/Reduzierung DN 100 - DN 350  
(Anschlussmöglichkeit an Schachtkörper DN 400) siehe Seite 22.

Ausführung	Artikelnr.	VPE	€ / Stück
für DN 400	7054306	1	auf Anfrage

Schachtabgang/Reduzierung DN 100 - DN 350  
(Anschlussmöglichkeit an Schachtkörper DN 400) siehe Seite 22.

# MULTI-*inspect* 400/400 DUO Schachtzubehör

## MULTI-*inspect*-Schachtabgang

Schachtabgang (Reduzierung von Schachtabgang DN 400) zum Anschluss von AQUADRAIN- und SIROPLAST-K-Sickerrohren sowie AQUATUB-Rw-Regenwasserkanalrohren DN 100 bis DN 350 an den Schachtgrundkörper.

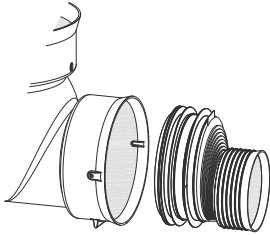

Ausführung	Artikelnr.	VPE	€ / Stück
DN 100	7056410	1	42,50
DN 150	7056415	1	42,50
DN 200	7056420	1	42,50
DN 250	7056425	1	42,50
DN 300	7056430	1	42,50
DN 350	7056435	1	42,50

Anschluss von Kanalrohren nach DIN EN 1401 (KG-Rohren) möglich.

## MULTI-*inspect*-Schachtverlängerung

Schachtverlängerung aus PE-HD.

Farbstellung: schwarz bzw. schwarz/grün.  
Nutzhöhe: 100 cm, 300 cm bzw. 600 cm.

Ausführung	Artikelnr.	VPE	€ / Stück
100 cm	7056700	1	35,75
300 cm	7056702	1	92,45
600 cm	7056704	1	156,70

## Weiteres Schachtzubehör

Ausführung	Artikelnr.	VPE	€ / Stück
Dichtring für Schachtabgang (Sickerrohr)	7056400	1	5,50
Profildichtring für Schachtabgang (Regenwasserkanalrohr)	7056401	1	15,55
Profildichtring für Schachtverlängerung	7056501	30	14,50
Verbindungs- muffe für Schachtverlängerung	7056500	1	35,35
Schutzfangeimer, grob	7056640	1	36,55
SR-Systemabschluss 510/350 (für Abdeckungen m. Öffnungen)	7056503	1	27,05
SR-Systemabschluss 420/350 (für Straßeneinläufe)	7056504	1	25,15
SR-Systemabschluss 625-350 für Schachtabdeckung nach DIN EN 124	7056502	1	33,30
Endverschluss MULTI- <i>inspect</i> 400	7056405	1	76,10

Schachtabdeckung nach DIN EN 124 begehbar bzw. befahrbar, aus Gusseisen mit und ohne Ventilationsöffnungen.

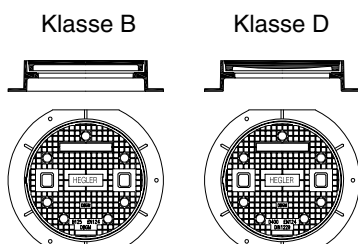

Ausführung	Artikelnr.	VPE	€ / Stück
Klasse B 125 (o. Vent.)	7056610	1	203,80
Klasse B 125 (m. Vent.)	7056611	1	203,80
Klasse B 125 (Einlaufrost)	7056612	1	273,75
Klasse D 400 (o. Vent.)	7056620	1	249,45
Klasse D 400 (m. Vent.)	7056621	1	249,45
Klasse D 400 (Einlaufrost)	7056622	1	342,20
Klasse D 400 (tagwasserdicht)	7056623	1	312,60

# MULTI-*inspect* 600

## Kontroll- und Spülschacht aus PE-HD

Monolithisch aufgebauter Schachtgrundkörper mit Innenmaß > 600 mm

### MULTI-*inspect*-Schacht 600

Schachtgrundkörper aus PE-HD, mit 2 Abgängen 180° bzw. 1 Abgang als Start-/Endschacht bzw. mit seitlichem Zulauf, Schachtgrundkörper-Innenmaß > 600 mm zum Anschluss von AQUATUB-Rw-Regenwasserkanalrohren sowie AQUADRAIN- und SIROPLAST-K-Sickerrohren.

Farbstellung: schwarz.

Nutzhöhe: 75 cm.

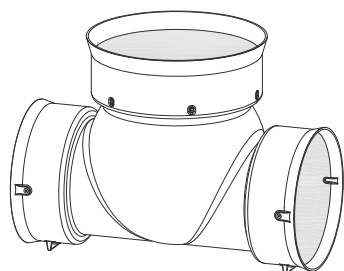

Schachtgrundkörper aus PE-HD, mit 2 Abgängen in abgewinkelter Ausführung mit frei wählbarem Anschlusswinkel, Schachtgrundkörper-Innenmaß > 600 mm zum Anschluss von AQUATUB-Rw-Regenwasserkanalrohren sowie AQUADRAIN- und SIROPLAST-K-Sickerrohren.

Farbstellung: schwarz.

Nutzhöhe: 75 cm.

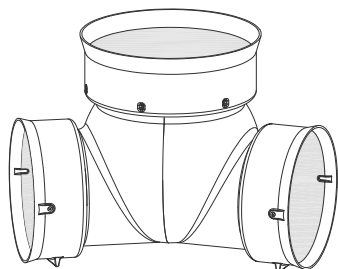

Schachtgrundkörper aus PE-HD, mit 3 Abgängen, Schachtgrundkörper-Innenmaß > 600 mm zum Anschluss von AQUATUB-Rw-Regenwasserkanalrohren sowie AQUADRAIN- und SIROPLAST-K-Sickerrohren.

Farbstellung: schwarz.

Nutzhöhe: 75 cm.

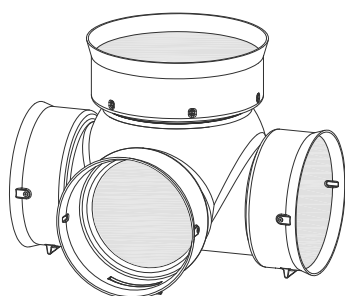

Ausführung	Artikelnr.	VPE	€/Stück
für DN 300 2 Abgänge	7052920	1	296,00
für DN 400 2 Abgänge	7053000	1	296,00
für DN 300 1 Abgang	7052922	1	296,00
für DN 400 1 Abgang	7053002	1	296,00
für DN 300 2 Abg./seitl. Zulauf	7052926	1	auf Anfrage
für DN 400 2 Abg./seitl. Zulauf	7053006	1	auf Anfrage

Schachtabgang/Reduzierung DN 100 - DN 350  
(Anschlussmöglichkeit an Schachtkörper DN 400) siehe Seite 27.

Ausführung	Artikelnr.	VPE	€/Stück
für DN 300 2 Abgänge	7052928	1	auf Anfrage
für DN 400 2 Abgänge	7053008	1	auf Anfrage

Schachtabgang/Reduzierung DN 100 - DN 350  
(Anschlussmöglichkeit an Schachtkörper DN 400) siehe Seite 27.

Ausführung	Artikelnr.	VPE	€/Stück
für DN 400 3 Abgänge	7053004	1	auf Anfrage

Schachtabgang/Reduzierung DN 100 - DN 350  
(Anschlussmöglichkeit an Schachtkörper DN 400) siehe Seite 27.

# MULTI-*inspect* MONO

## Kontroll- und Spülschacht aus PE-HD

Monolithisch aufgebauter Schachtgrundkörper mit Innenmaß > 900 mm

### MULTI-*inspect*-MONO-Schacht

Schachtgrundkörper aus PE-HD, mit 2 Abgängen 180° bzw. 1 Abgang als Start-/Endschacht, Schachtgrundkörper-Innenmaß > 900 mm zum Anschluss von AQUATUB-Rw-Regenwasserkanalrohren und AQUADRAIN- bzw. SIROPLAST-K-Sickerrohren.

Farbstellung: schwarz.  
Nutzhöhe: 75 cm (≤ DN 400)  
112 cm (DN 500)  
123 cm (DN 600)



Ausführung	Artikelnr.	VPE	€/ Stück
für DN 300 2 Abgänge	7053520	1	388,00
für DN 400 2 Abgänge	7053500	1	388,00
für DN 500 2 Abgänge	7053550	1	556,00
für DN 600 2 Abgänge	7053560	1	582,00

für DN 300 1 Abgang	7053522	1	408,00
für DN 400 1 Abgang	7053502	1	408,00
für DN 500 1 Abgang	7053552	1	576,00
für DN 600 1 Abgang	7053562	1	602,00

Schachtgrundkörper aus PE-HD, mit 2 Abgängen in abgewinkelter Ausführung mit frei wählbarem Anschlusswinkel, Schachtgrundkörper-Innenmaß > 900 mm zum Anschluss von AQUATUB-Rw-Regenwasserkanalrohren und AQUADRAIN- bzw. SIROPLAST-K-Sickerrohren.

Farbstellung: schwarz.  
Nutzhöhe: 75 cm (≤ DN 400)  
112 cm (DN 500)  
123 cm (DN 600)

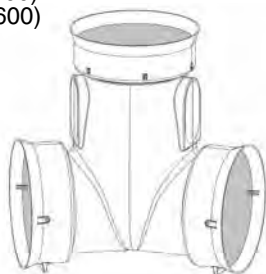

Ausführung	Artikelnr.	VPE	€/ Stück
für DN 300	7053528	1	auf Anfrage
für DN 400	7053508	1	auf Anfrage
für DN 500	7053558	1	auf Anfrage
für DN 600	7053568	1	auf Anfrage

Schachtabgang/Reduzierung DN 100 - DN 350  
(Anschlussmöglichkeit an Schachtkörper DN 400) siehe Seite 27.

Schachtgrundkörper aus PE-HD, mit 3 Abgängen, Schachtgrundkörper-Innenmaß > 900 mm zum Anschluss von AQUATUB-Rw-Regenwasserkanalrohren und AQUADRAIN- bzw. SIROPLAST-K-Sickerrohren.

Farbstellung: schwarz.  
Nutzhöhe: 75 cm (≤ DN 400)  
112 cm (DN 500)  
123 cm (DN 600)

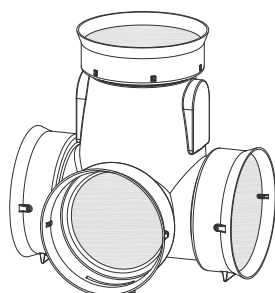

Ausführung	Artikelnr.	VPE	€/ Stück
für DN 300	7053524	1	auf Anfrage
für DN 400	7053504	1	auf Anfrage
für DN 500	7053554	1	auf Anfrage
für DN 600	7053564	1	auf Anfrage

Schachtabgang/Reduzierung DN 100 - DN 350  
(Anschlussmöglichkeit an Schachtkörper DN 400) siehe Seite 27.



# MULTI-*inspect* 600 DUO

## Kontroll- und Spülschacht aus PE-HD in Huckepackanordnung

Monolithisch aufgebauter Schachtgrundkörper mit Innenmaß > 600 mm

### MULTI-*inspect*-600-DUO-Schacht

Schachtgrundkörper aus PE-HD, mit 2 Abgängen 180° bzw. 1 Abgang als Start-/Endschacht, Schachtgrundkörper-Innenmaß > 600 mm zum Anschluss von AQUATUB-Rw-Regenwasserkanalrohren sowie AQUADRAIN- und SIROPLAST-K-Sickerrohren als Huckepackleitung, Abstand zwischen den Leitungen: 150 mm.

Farbstellung: schwarz.  
Nutzhöhe: 106 cm.

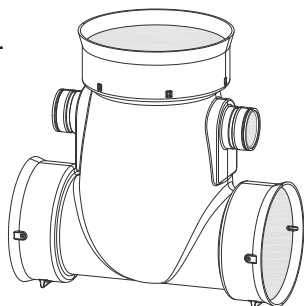

Schachtgrundkörper aus PE-HD, mit 2 Abgängen in abgewinkelter Ausführung mit frei wählbarem Anschlusswinkel, Schachtgrundkörper-Innenmaß > 600 mm zum Anschluss von AQUATUB-Rw-Regenwasserkanalrohren sowie AQUADRAIN- und SIROPLAST-K-Sickerrohren als Huckepackleitung, Abstand zwischen den Leitungen: 150 mm.

Farbstellung: schwarz.  
Nutzhöhe: 106 cm.

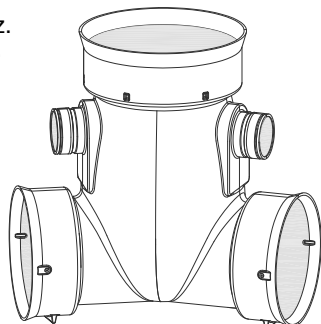

Schachtgrundkörper aus PE-HD, mit 2 Abgängen 180° und seitlichem Zulauf, Schachtgrundkörper-Innenmaß > 600 mm zum Anschluss von AQUATUB-Rw-Regenwasserkanalrohren sowie AQUADRAIN- und SIROPLAST-K-Sickerrohren als Huckepackleitung, Abstand zwischen den Leitungen: 150 mm.

Farbstellung: schwarz.  
Nutzhöhe: 106 cm.

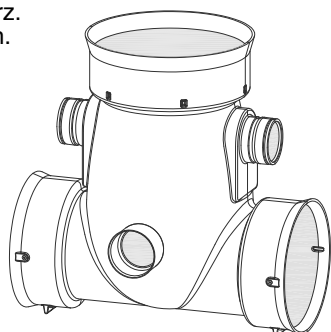

Ausführung	Artikelnr.	VPE	€ / Stück
für DN 300 2 Abgänge	7053320	1	489,00
für DN 400 2 Abgänge	7053300	1	489,00
für DN 300 1 Abgang	7053322	1	509,00
für DN 400 1 Abgang	7053302	1	509,00

Schachtabgang/Reduzierung DN 100 - DN 350  
(Anschlussmöglichkeit an Schachtkörper DN 400) siehe Seite 27.

Ausführung	Artikelnr.	VPE	€ / Stück
für DN 300	7053328	1	auf Anfrage
für DN 400	7053308	1	auf Anfrage

Schachtabgang/Reduzierung DN 100 - DN 350  
(Anschlussmöglichkeit an Schachtkörper DN 400) siehe Seite 27.

Ausführung	Artikelnr.	VPE	€ / Stück
für DN 300	7053326	1	auf Anfrage
für DN 400	7053306	1	auf Anfrage

Schachtabgang/Reduzierung DN 100 - DN 350  
(Anschlussmöglichkeit an Schachtkörper DN 400) siehe Seite 27.

**NEU**

# MULTI-*inspect* DUO

## Kontroll- und Spülschacht aus PE-HD in Huckepackanordnung

Monolithisch aufgebauter Schachtgrundkörper mit Innenmaß > 900 mm

### MULTI-*inspect*-DUO-Schacht

Schachtgrundkörper aus PE-HD, mit 2 Abgängen 180° bzw. 1 Abgang als Start-/Endschacht, Schachtgrundkörper-Innenmaß > 900 mm zum Anschluss von AQUATUB-*Rw*-Regenwasserkanalrohren sowie AQUADRAIN- und SIROPLAST-K-Sickerrohren als Huckepackleitung, Abstand zwischen den Leitungen: 150 mm.

Farbstellung: schwarz.  
Nutzhöhe: 106 cm (≤ DN 400)  
112 cm (DN 500)  
123 cm (DN 600)

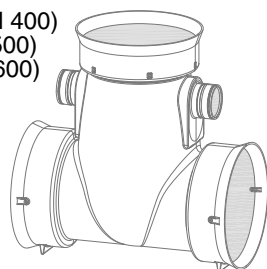

Ausführung	Artikelnr.	VPE	€/ Stück
für DN 300 2 Abgänge	7053120	1	545,00
für DN 400 2 Abgänge	7053100	1	545,00
für DN 500 2 Abgänge	7053150	1	605,00
für DN 600 2 Abgänge	7053160	1	650,00
für DN 300 1 Abgang	7053122	1	565,00
für DN 400 1 Abgang	7053102	1	565,00
für DN 500 1 Abgang	7053152	1	625,00
für DN 600 1 Abgang	7053162	1	670,00

Schachtabgang/Reduzierung DN 150 - DN 350  
(Anschlussmöglichkeit an Schachtkörper DN 400) siehe Seite 27.

Schachtgrundkörper aus PE-HD, mit 2 Abgängen in abgewinkelter Ausführung mit frei wählbarem Anschlusswinkel, Schachtgrundkörper-Innenmaß > 900 mm zum Anschluss von AQUATUB-*Rw*-Regenwasserkanalrohren sowie AQUADRAIN- und SIROPLAST-K-Sickerrohren als Huckepackleitung, Abstand zwischen den Leitungen: 150 mm.

Farbstellung: schwarz.  
Nutzhöhe: 106 cm (≤ DN 400)  
112 cm (DN 500)  
123 cm (DN 600)

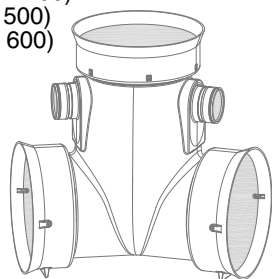

Ausführung	Artikelnr.	VPE	€/ Stück
für DN 300	7053128	1	auf Anfrage
für DN 400	7053108	1	auf Anfrage
für DN 500	7053158	1	auf Anfrage
für DN 600	7053168	1	auf Anfrage

Schachtabgang/Reduzierung DN 150 - DN 350  
(Anschlussmöglichkeit an Schachtkörper DN 400) siehe Seite 27.

Schachtgrundkörper aus PE-HD, mit 2 Abgängen 180° und seitlichem Zulauf, Schachtgrundkörper-Innenmaß > 900 mm zum Anschluss von AQUATUB-*Rw*-Regenwasserkanalrohren sowie AQUADRAIN- und SIROPLAST-K-Sickerrohren als Huckepackleitung, Abstand zwischen den Leitungen: 150 mm.

Farbstellung: schwarz.  
Nutzhöhe: 106 cm (≤ DN 400)  
112 cm (DN 500)  
123 cm (DN 600)

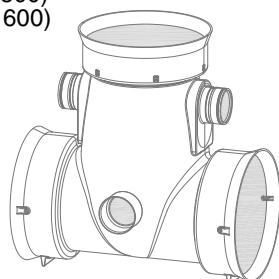

Ausführung	Artikelnr.	VPE	€/ Stück
für DN 300	7053126	1	auf Anfrage
für DN 400	7053106	1	auf Anfrage
für DN 500	7053156	1	auf Anfrage
für DN 600	7053166	1	auf Anfrage

Schachtabgang/Reduzierung DN 150 - DN 350  
(Anschlussmöglichkeit an Schachtkörper DN 400) siehe Seite 27.

# MULTI-*inspect* 600/MONO/600 DUO/DUO Schachtzubehör

## MULTI-*inspect*-Schachtabgang

Schachtabgang (Reduzierung von Schachtabgang DN 400) zum Anschluss von AQUADRAIN- und SIROPLAST-K-Sickerrohren sowie AQUATUB-Rw-Regenwasserkanalrohren DN 100 bis DN 350 an den Schachtgrundkörper.

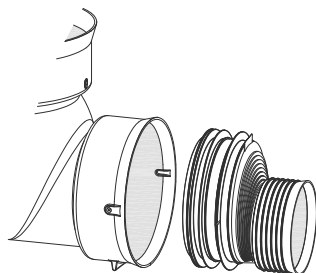

Ausführung	Artikelnr.	VPE	€/ Stück
DN 100	7058410	1	42,50
DN 150	7058415	1	42,50
DN 200	7058420	1	42,50
DN 250	7058425	1	42,50
DN 300	7058430	1	42,50
DN 350	7058435	1	42,50

Anschluss von Kanalrohren nach  
DIN EN 1401 (KG-Rohren) möglich.

## MULTI-*inspect*-Schachtverlängerung

Schachtverlängerung aus PE-HD.

Farbstellung: schwarz.

Nutzhöhe: 100 cm, 300 cm bzw. 600 cm.

Ausführung	Artikelnr.	VPE	€/ Stück
100 cm*	7057700	1	89,90
300 cm	7057702	1	222,70
600 cm	7057704	1	406,55

## Weiteres Schachtzubehör

Ausführung	Artikelnr.	VPE	€/ Stück
Dichtring für Schachtabgang (Sickerrohr)	7058400	1	5,50
Profildichtring für Schacht- abgang (Regenwasserkanalrohr)	7058401	20	15,55
Profildichtring für Schacht- verlängerung	7057501	1	28,00
Verbindungs- muffe für Schacht- verlängerung	7057500	1	96,55
SR-Systemabschluss 625-500	7057502	1	27,70
Endverschluss MULTI- <i>inspect</i> 600	7057505	1	76,10

Als Schachtabdeckung für die Kontroll- und Spülschächte MULTI-*inspect* 600/MULTI-*inspect* MONO/MULTI-*inspect* 600 DUO und MULTI-*inspect* DUO können handelsübliche Schachtabdeckungen nach DIN EN 124 und handelsübliche Auflageringe aus Beton nach DIN 4035 (625 mm) verwendet werden.

# SIROPLAST®-K

## Teilsicker-, Vollsicker- und Mehrzweckrohre aus PE-HD

SIROPLAST-K-Sickerrohr nach DIN 4262-1 Typ R2

### SIROPLAST-K-Teilsickerrohr LP

Teilsickerrohr aus PE-HD in Verbundbauweise, außen gewellt, innen glatt, mit Verbindungsmuffe.

Farbstellung: schwarz.  
Lieferlänge: 6,00 m.

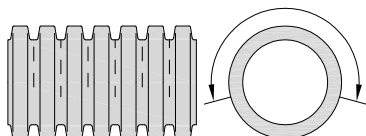

DN	Artikelnr.	Paletteninh.	€/m
100	7600310	702 m	4,35
150	7600316	324 m	8,05
200	7600320	192 m	16,60
250	7600325	108 m	24,00
300	7600330	66 m	34,45
350*	7600335	54 m	43,50
100 (3 m)	7600910	351 m	5,70

### SIROPLAST-K-Vollsickerrohr TP

Vollsickerrohr aus PE-HD in Verbundbauweise, außen gewellt, innen glatt, mit Verbindungsmuffe.

Farbstellung: schwarz.  
Lieferlänge: 6,00 m.

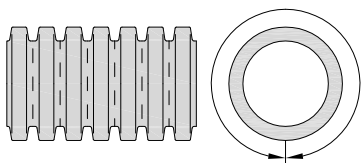

DN	Artikelnr.	Paletteninh.	€/m
100	7601310	702 m	4,35
150	7601316	324 m	8,05
200	7601320	192 m	16,60
250	7601325	108 m	24,00
300	7601330	66 m	34,45
350	7601135	54 m	43,50

### SIROPLAST-K-Mehrzweckrohr MP

Mehrzweckrohr aus PE-HD in Verbundbauweise, außen gewellt, innen glatt, mit Verbindungsmuffen und Dichtringen.

Farbstellung: schwarz.  
Lieferlänge: 6,00 m.

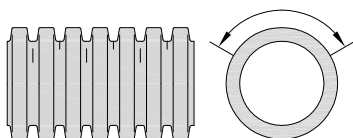

DN	Artikelnr.	Paletteninh.	€/m
200	7602120	192 m	18,25
250	7602125	108 m	26,45
300	7602130	66 m	37,95
350	7602135	54 m	47,85

**Hinweis:**

Alle Abmessungen auch ungelocht lieferbar.

Für DN 400 bitte auf AQUADRAIN-Rohr in den verschiedenen Schlitzarten (Seite 14) ausweichen.

# SIROPLAST®-K

## Teilsicker-, Vollsicker- und Mehrzweckrohre aus PE-HD

SIROPLAST-K-Sickerrohr nach DIN 4262-1 Typ R2

<b>SIROPLAST-K-Zubehör</b>	DN	100	150	200	250	300	350
Verbindungsmuffe 	Artikelnr.	7840010	7840016	7840020	7840025	7840030	7840035
	VPE	100	45	10	1	1	1
	€ / Stück	5,40	9,60	28,60	29,80	36,35	57,05

Profildichtring	DN	100	150	200	250	300	350
	Artikelnr.	7840610	7840616	7840620	7840625	7840630	7840635
	VPE	100	100	50	50	40	30
	€ / Stück	4,55	5,15	8,20	12,90	18,95	26,65

Schachtanschluss Betonschacht (Verbindungsmuffe)	DN	100
	Artikelnr.	7845010
	VPE	1
	€ / Stück	5,40

Schachtanschluss Betonschacht	DN	150	200	250	300	350
	Artikelnr.	7845016	7845020	7845025	7845030	7845035
	VPE	1	1	1	1	1
	€ / Stück	46,50	54,00	73,40	106,90	180,45

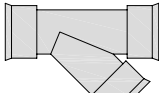
Abzweig 45°	DN	100/100	150/150	200/200	250/250	300/300	350/350*
	Artikelnr.	7842010	7842016				7842035
	VPE	1	1				1
	€ / Stück	54,70	129,50				799,70

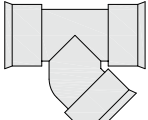
Abzweig 45°	DN	200/200	250/250	300/300
	Artikelnr.	7842020	7842025	7842030
	VPE	1	1	1
	€ / Stück	236,60	647,55	684,90

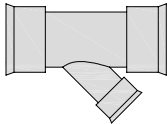
Abzweig 45° mit Reduzierung	DN	150/100	200/100*	250/100*	300/100*	350/100*
	Artikelnr.	7842116	7842120	7842125	7842130	7842135
	VPE	1	1	1	1	1
	€ / Stück	94,90	159,35	233,65	351,20	499,40

DN	200/150	250/150	300/150	350/150
Artikelnr.	7842220	7842225	7842230	7842235
VPE	1	1	1	1
€ / Stück	195,25	248,55	357,10	451,70

# SIROPLAST®-K

## Teilsicker-, Vollsicker- und Mehrzweckrohre aus PE-HD

SIROPLAST-K-Sickerrohr nach DIN 4262-1 Typ R2

<b>SIROPLAST-K-Zubehör</b>	DN	100/100	150/150	200/200	250/250	300/300	350/350
Abzweig 90°	Artikelnr.	7842510	7842516	7842520	7842525	7842530	7842535
	VPE	1	1	1	1	1	1
	€ / Stück	52,95	114,70	221,15	608,50	626,65	649,10

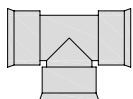

Abzweig 90°  
mit Reduzierung

DN	150/100	200/100	250/100	300/100	350/100
Artikelnr.	7842616	7842620	7842625	7842630	7842635
VPE	1	1	1	1	1
€ / Stück	80,75	140,50	171,45	273,15	344,80

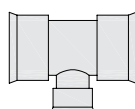

DN	200/150	250/150	300/150	350/150
Artikelnr.	7842720	7842725	7842730	7842735
VPE	1	1	1	1
€ / Stück	169,60	198,95	292,85	426,30

Abzweig 90° mit Zulauf auf  
Spitzende Kanalrohr nach  
DIN EN 1401  
(KG-Rohr)

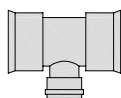

DN	200/150	250/150	300/150	350/150
Artikelnr.	7846620	7846625	7846630	7846635
VPE	1	1	1	1
€ / Stück	168,60	198,65	286,95	345,65

Bogen 15°

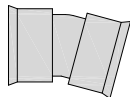

DN	100	150	200	250	300	350
Artikelnr.	7841210	7841216	7841220	7841225	7841230	7841235
VPE	1	1	1	1	1	1
€ / Stück	34,85	52,30	167,10	298,00	338,10	499,90

Bogen 30°

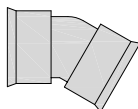

DN	100	150	200	250	300	350
Artikelnr.	7841310	7841316	7841320	7841325	7841330	7841335
VPE	1	1	1	1	1	1
€ / Stück	34,85	52,30	167,10	298,00	338,10	499,90

Bogen 45°

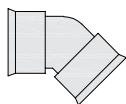

DN	100	150	200	250	300	350
Artikelnr.	7841010	7841016	7841020	7841025	7841030	7841035
VPE	1	1	1	1	1	1
€ / Stück	34,85	52,30	167,10	298,00	338,10	499,90

Bogen 90°

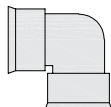

DN	100	150	200	250	300	350
Artikelnr.	7841110	7841116	7841120	7841125	7841130	7841135
VPE	1	1	1	1	1	1
€ / Stück	41,90	61,90	203,60	426,30	431,40	446,90

# SIROPLAST®-K

## Teilsicker-, Vollsicker- und Mehrzweckrohre aus PE-HD

SIROPLAST-K-Sickerrohr nach DIN 4262-1 Typ R2

**SIROPLAST-K-Zubehör**

Reduzierstück



DN	150/100	200/100*	200/150	250/100*	250/150	250/200*
Artikelnr.	7844016	7844020	7844120	7844025	7844125	7844225
VPE	1	1	1	1	1	1
€ / Stück	69,50	219,65	165,65	228,70	251,90	273,45

Übergangsstück auf Spitzende Kanalrohr nach DIN EN 1401 (KG-Rohr)

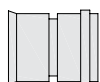

DN	100/100	150/160	200/200	250/250*
Artikelnr.	7846010	7846016	7846020	7846025
VPE	20	1	1	1
€ / Stück	13,10	20,80	56,45	89,05

Übergangsstück in Muffenende Kanalrohr nach DIN EN 1401 (KG-Rohr)



DN	100/100	150/160	200/200	250/250	300/300
Artikelnr.	7846110	7846116	7846120	7846125	7846130
VPE	25	1	1	1	1
€ / Stück	14,00	23,80	62,20	89,60	145,45

Endverschluss

DN	100	150	200	250	300	350
Artikelnr.	7840510	7840516	7840520	7840525	7840530	7840535
VPE	1	1	1	1	1	1
€ / Stück	5,45	8,75	13,00	16,55	19,85	23,85

Auslaufstück



DN	100	150	200	250*	300*	350*
Artikelnr.	7840710	7840716	7840720	7840725	7840730	7840735
VPE	5	3	1	1	1	1
€ / Stück	87,40	124,70	193,95	467,85	498,75	524,35

Böschungsstück (Vollwandquerschnitt) ohne Froschklappe



DN	150	300	350
Artikelnr.	7840815	7840830	7840835
VPE	1	1	1
€ / Stück	142,15	570,75	732,45

# SIROWELL®

## Teilsicker- und Mehrzweckrohre aus PVC-U

SIROWELL-Sickerrohr nach DIN 4262-1 Typ C1

### SIROWELL-Teilsickerrohr LP

Tunnelförmiges Teilsickerrohr aus PVC-U, Wellrohrkonzeption mit glatter Fließsohle, sanddicht, mit vormontierter Verbindungsmuffe.

Farbstellung: blau.  
Lieferlänge: 6,00 m.

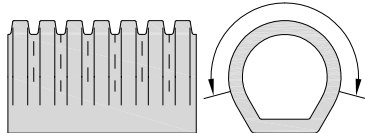

DN	Artikelnr.	Paletteninh.	€ / m
100	7691100	840 m	5,35
160	7691150	390 m	10,40
200	7691200	210 m	23,35

DN 200 mit angeformter bzw. vormontierter Muffe

### SIROWELL-Mehrzweckrohr MP

Tunnelförmiges Mehrzweckrohr aus PVC-U, Wellrohrkonzeption mit glatter Fließsohle, sanddicht, mit angeformter Muffe.  
Wasserdichte Verbindung durch Klebeverbindung.

Farbstellung: blau.  
Lieferlänge: 6,00 m.

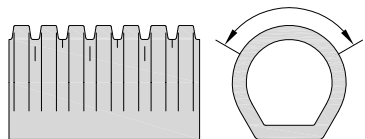

DN	Artikelnr.	Paletteninh.	€ / m
250*	7693250	108 m	35,30

### SIROWELL-Zubehör

Verbindungsmuffe



DN	100	160	200	250
Artikelnr.	7802010	7802015	7802020	7802025
VPE	25	15	1	1
€ / Stück	6,25	10,25	32,60	36,55

Schachtanschluss  
Betonschacht







DN	100	160	200*	250*
Artikelnr.	7804010	7804015	7804020	7804025
VPE	1	1	1	1
€ / Stück	38,20	50,55	58,80	74,55

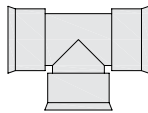
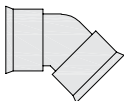
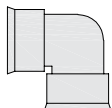
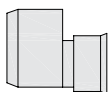

# SIROWELL®

## Teilsicker- und Mehrzweckrohre aus PVC-U

SIROWELL-Sickerrohr nach DIN 4262-1 Typ C1

<b>SIROWELL-Zubehör</b>	DN	100	160	200	250
Abzweig 90° 	Artikelnr.	7802310	7802315	7802320	7802325
	VPE	10	5	1	1
	€ / Stück	25,60	43,45	115,30	631,55
	DN	100	160	200*	250*
Bogen 45° 	Artikelnr.	7802210	7802215	7802220	7802225
	VPE	10	6	1	1
	€ / Stück	17,05	27,65	111,45	499,95
	DN	100	160	200*	250*
Bogen 90° 	Artikelnr.	7802110	7802115	7802120	7802125
	VPE	10	6	1	1
	€ / Stück	16,55	27,30	100,70	526,30
	DN	100	160	200*	250*
Reduzierstück 	Artikelnr.	7802715	7802721	7802720	7802725
	VPE	1	1	1	1
	€ / Stück	275,05	275,05	288,25	306,45
	DN	160/100	200/100*	200/160*	250/200*
Andere Abmessungskombinationen auf Anfrage.					
Übergangsstück auf Spitzende Kanalrohr nach DIN EN 1401 (KG-Rohr) 	Artikelnr.	7803710	7803715	7803720	
	VPE	20	1	1	
	€ / Stück	13,65	21,30	70,65	
	DN	100/100	160/160	200/200	
Übergangsstück in Muffenende Kanalrohr nach DIN EN 1401 (KG-Rohr) 	Artikelnr.	7803810	7803815	7803820	7803825
	VPE	25	1	1	1
	€ / Stück	15,55	26,00	86,45	350,90
	DN	100/100	160/160	200/200	250/250
Endverschluss 	Artikelnr.	7802510	7802515	7802520	7802525
	VPE	1	1	1	1
	€ / Stück	12,50	27,40	163,40	250,70
	DN	100	160	200	250
Auslaufstück 	Artikelnr.	7802410	7802415	7802420	7802425
	VPE	5	3	1	1
	€ / Stück	84,00	118,85	208,90	532,60
	DN	100	160	200*	250*

**NEU**

# SIRO-*inspect* S 300

## Kontroll- und Spülschacht aus PE-HD

Schachtsystem für den Verkehrswegebau

**SIRO-*inspect*-Schacht S 300**

Kontroll- und Spülschacht aus PE-HD, DN 300, mit Fließgerinne oder wahlweise Absetzraum, zum Anschluss von SIROPLAST-K-Sickerrohren nach DIN 4262-1 Typ R2.

Anschluss anderer Rohrarten möglich (z. B. AQUADRAIN, SIROWELL).

Farbstellung: schwarz/grün.  
Nutzhöhe: 140 cm.

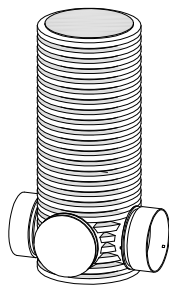

Schacht mit Fließgerinne	Artikelnr.	VPE	€ / Stück
<b>2 Abgänge 180°</b>			
DN 100	7183410	1	195,90
DN 150	7183415	1	195,90
DN 200	7183420	1	216,00

Schacht mit Absetzraum	Artikelnr.	VPE	€ / Stück
<b>2 Abgänge 180°</b>			
DN 100	7184410	1	155,30
DN 150	7184415	1	155,30
DN 200	7184420	1	175,60

Schacht mit Absetzraum	Artikelnr.	VPE	€ / Stück
<b>3 Abgänge</b>			
DN 100	7184610	1	169,50
DN 150	7184615	1	169,50
DN 200	7184620	1	190,20

Projektspezifische Sonderlösungen, auch mit zusätzlichen Abgängen, auf Anfrage.

**NEU**

# SIRO-*inspect* S 300

## Kontroll- und Spülschacht aus PE-HD

Schachtsystem für den Verkehrswegebau

### SIRO-*inspect*-Schachtzubehör S 300

Schachtverlängerung aus PE-HD mit angeformter Muffe bzw. lose beigefügter Verbindungsmuffe, DN 300.

Farbstellung: schwarz/grün.  
Nutzhöhe: 123 cm.

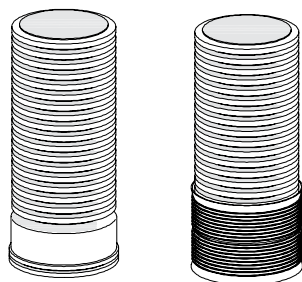

Ausführung	Artikelnr.	VPE	€ / Stück
ohne Zulauf, 123 cm	7189701	1	66,50
Profildichtring DN 300	7189501	40	16,25
Verbindungsmuffe DN 300	7189500	1	42,65

Schachtabdeckung nach DIN EN 124, begehbar bzw. befahrbar, aus Gusseisen, mit oder ohne Ventilationsöffnungen.

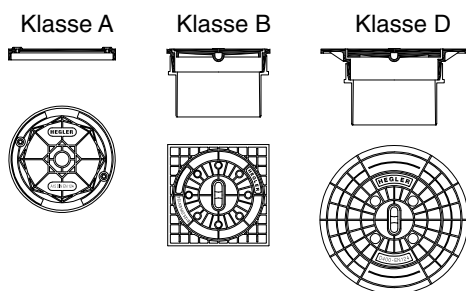

Ausführung	Artikelnr.	VPE	€ / Stück
Klasse A 15	7189630	1	74,00
Klasse B 125 (o. Vent.)	7189610	1	163,10
Klasse B 125 (m. Vent.)	7189611	1	163,10
Klasse B 125 (Einlaufrost)	7189612	1	251,30
Klasse D 400 (o. Vent.)	7189620	1	221,15
Klasse D 400 (m. Vent.)	7189621	1	221,15

### Weiteres Schachtzubehör

Ausführung	Artikelnr.	VPE	€ / Stück
Schmutzfangemimer, grob	7189640	1	37,55
Schachtboden/Schutzabdeckung	7189502	1	33,90

# SIRO-*inspect* S 400

## Kontroll- und Spülschacht aus PE-HD

Schachtsystem für den Verkehrswegebau

### SIRO-*inspect*-Schacht S 400

Kontroll- und Spülschacht aus PE-HD, DN 400, mit Fließgerinne oder wahlweise Absetzraum, zum Anschluss von SIROPLAST-K-Sickerrohren nach DIN 4262-1 Typ R2.

Anschluss anderer Rohrarten möglich (z. B. AQUADRAIN, SIROBAU-Rw, SIROWELL).

Farbstellung: schwarz/grün.  
Nutzhöhe: 140 cm.

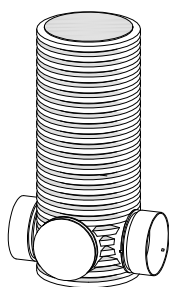

Schacht mit Fließgerinne	Artikelnr.	VPE	€ / Stück
<b>2 Abgänge 180°</b>			
DN 100	7193410	1	226,00
DN 150	7193415	1	226,00
DN 200	7193420	1	248,00
DN 250	7193425	1	248,00

Schacht mit Absetzraum	Artikelnr.	VPE	€ / Stück
<b>1 Abgang</b>			
DN 100	7194010	1	178,00
DN 150	7194015	1	178,00
DN 200	7194020	1	220,50
DN 250	7194025	1	220,50

Schacht mit Absetzraum	Artikelnr.	VPE	€ / Stück
<b>2 Abgänge 90°</b>			
DN 100	7194210	1	178,00
DN 150	7194215	1	178,00
DN 200	7194220	1	220,50
DN 250	7194225	1	220,50

Schacht mit Absetzraum	Artikelnr.	VPE	€ / Stück
<b>2 Abgänge 180°</b>			
DN 100	7194410	1	178,00
DN 150	7194415	1	178,00
DN 200	7194420	1	220,50
DN 250	7194425	1	220,50

Schacht mit Absetzraum	Artikelnr.	VPE	€ / Stück
<b>3 Abgänge</b>			
DN 100	7194610	1	207,00
DN 150	7194615	1	207,00
DN 200	7194620	1	257,50
DN 250	7194625	1	257,50

Schacht mit Absetzraum	Artikelnr.	VPE	€ / Stück
<b>4 Abgänge</b>			
DN 100	7194810	1	236,40
DN 150	7194815	1	236,40
DN 200	7194820	1	294,60
DN 250	7194825	1	294,60

Projektspezifische Sonderlösungen,  
auch mit zusätzlichen Abgängen,  
auf Anfrage.

# SIRO-*inspect* S 400

## Kontroll- und Spülschacht aus PE-HD

Schachtsystem für den Verkehrswegebau

### SIRO-*inspect*-Schachtzubehör S 400

Schachtverlängerung aus PE-HD mit angeformter Muffe bzw. lose beigefügter Verbindungsmuffe, DN 400.

Farbstellung: schwarz/grün.  
Nutzhöhe: 109 cm.

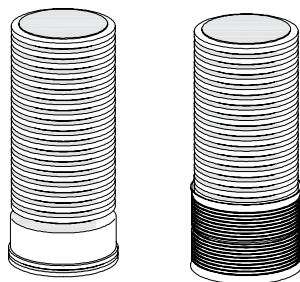

Ausführung	Artikelnr.	VPE	€ / Stück
ohne Zulauf, 109 cm	7199704	1	71,00
Profildichtring DN 400	7199501	20	23,90
Verbindungsmuffe DN 400	7199500	1	55,90

Schachtabdeckung nach DIN EN 124, begehrbar bzw. befahrbar, aus Gusseisen, mit oder ohne Ventilationsöffnungen.

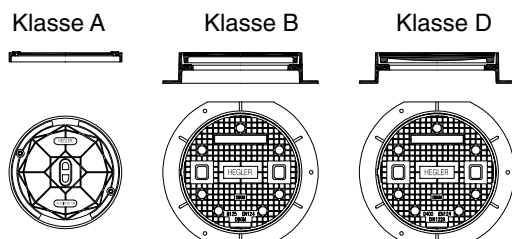

Ausführung	Artikelnr.	VPE	€ / Stück
Klasse A 15	7199630	1	110,60
Klasse B 125 (o. Vent.)	7199610	1	250,60
Klasse B 125 (m. Vent.)	7199611	1	250,60
Klasse B 125 (Einlaufrost)	7199612	1	279,50
Klasse D 400 (o. Vent.)	7199620	1	308,60
Klasse D 400 (m. Vent.)	7199621	1	308,60
Klasse D 400 (Einlaufrost)	7199622	1	355,80

### Weiteres Schachtzubehör

Ausführung	Artikelnr.	VPE	€ / Stück
Schmutzfangemimer, grob	7199640	1	52,00
Schachtboden/Schutzabdeckung	7199502	1	54,00
SR-Systemabschluss 625-400 für Schachtabdeckungen nach DIN EN 124	7199503	1	30,80

# SIROBAU S 400

## Kontroll- und Spülschacht aus PE-HD

Inspektionsschächte

### SIROBAU-Schacht S 400

Kontroll- und Spülschacht aus PE-HD, DN 400, mit Sandfang, mit vormontierten Schachtabgängen, zum Anschluss von SIROPLAST-K-Sickerrohren nach DIN 4262-1 Typ R2.

Anschluss anderer Rohrarten möglich (z. B. AQUADRAIN, SIROWELL).

Auch ohne Sandfang lieferbar.

Farbstellung: schwarz/grün.  
Nutzhöhe: 130 cm.



Ausführung	Artikelnr.		€/ Stück
	DN 100	DN 150/160	
1 Abgang	7854110	7854115	195,00
2 Abgänge 90°	7854310	7854315	195,00
2 Abgänge 180°	7854510	7854515	195,00
3 Abgänge	7854710	7854715	220,00
4 Abgänge	7854910	7854915	245,00

Ausführung	Artikelnr.		€/ Stück
	DN 200	DN 250	
1 Abgang	7854120	7854125	275,00
2 Abgänge 90°	7854320	7854325	275,00
2 Abgänge 180°	7854520	7854525	275,00
3 Abgänge	7854720	7854725	313,50
4 Abgänge	7854920	7854925	352,40

### SIROBAU-Modulschacht S 400

Modularer Kontroll- und Spülschacht aus PE-HD, DN 400, mit Sandfang.

Farbstellung: schwarz/grün.  
Nutzhöhe: 130 cm.

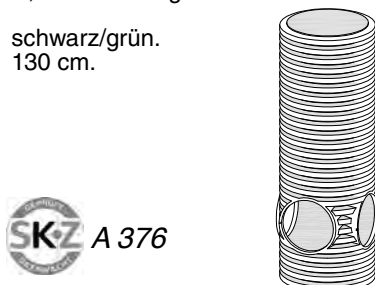

Ausführung	Artikelnr.	VPE	€/ Stück
Schachtvariante P 200	7859001	1	151,80

(zum Anschluss von  
Modulschachtabgängen  
DN 100 - DN 150/160)

Schachtvariante P 300	7859003	1	183,80
-----------------------	---------	---	--------

(zum Anschluss von  
Modulschachtabgängen  
DN 200 - DN 250)

### SIROBAU-Modulschachtabgang

Schachtabgang für Modulschacht zum Anschluss von SIROPLAST-K-Sickerrohren. Weitere Rohre können über Schachtabgänge des Schachtsystems SIROBAU S 300 angeschlossen werden.

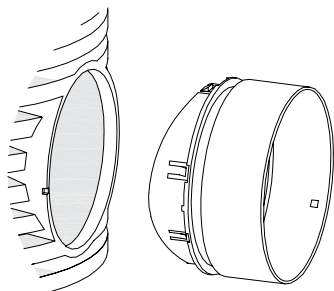

Ausführung	Artikelnr.	VPE	€/ Stück
Modulschachtabgänge für Schachtvariante P 200			
DN 100	7881910	24	13,05
DN 150	7881916	12	13,05
DN 160	7881115	12	13,05

Modulschachtabgänge für Schachtvariante P 300			
DN 200	7859420	24	32,50
DN 250	7859425	12	33,40
DN 300	7859430	12	35,50
Adapter P 200 in P 300	7859440	1	47,00

SIROBAU-Schachtverschluss für Modulschacht			
Schachtverschluss P 200	7881450	24	13,30
Schachtverschluss P 300	7859503	24	27,20

# SIROBAU S 400

## Kontroll- und Spülschacht aus PE-HD

Inspektionsschächte

**SIROBAU-Schachtzubehör S 400**

Schachtverlängerung aus PE-HD mit angeformter Muffe bzw. lose beigefügter Verbindungsmuffe, DN 400.

Farbstellung: schwarz/grün.  
Nutzhöhe: 109 cm.

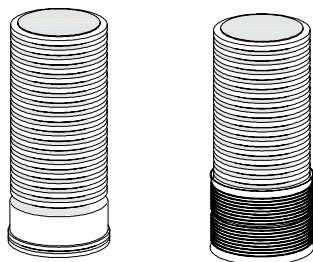

Ausführung	Artikelnr.	VPE	€ / Stück
ohne Zulauf, 109 cm	7859704	1	71,00

**Weiteres Schachtzubehör**

Ausführung	Artikelnr.	VPE	€ / Stück
Profildichtring DN 400	7859501	20	23,90
Verbindungsmuffe DN 400	7859500	1	55,90
Schmutzfangeimer, grob	7859640	1	52,00
Feinfilterkorb inkl. Auflagering	7859643	1	188,00
Schachtboden	7859502	1	54,00

Schachtverschluss DN 200, 250, 300 auf Anfrage.

Schachtabdeckung nach DIN EN 124, begehbar bzw. befahrbar, aus Gusseisen, mit oder ohne Ventilationsöffnungen.

Klasse A

Klasse B

Klasse D

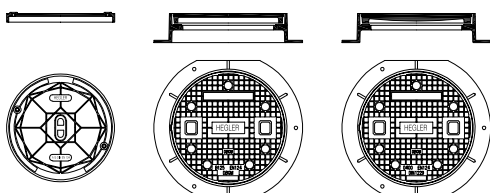

Ausführung	Artikelnr.	VPE	€ / Stück
Klasse A 15	7859630	1	110,60
Klasse B 125 (o. Vent.)	7859610	1	250,60
Klasse B 125 (m. Vent.)	7859611	1	250,60
Klasse B 125 (Einlaufrost)	7859612	1	279,50
Klasse D 400 (o. Vent.)	7859620	1	308,60
Klasse D 400 (m. Vent.)	7859621	1	308,60
Klasse D 400 (Einlaufrost)	7859622	1	355,80

# ANSCHLUSSSETS für HEGLER-Schachtsysteme

## Anschluss HEGLER-Rohre

Anschlussset für den nachträglichen Anschluss von Regenwasserkanalrohren AQUATUB-Rw bzw. AQUATUB-RwR mit Zulauf DN 150 bzw. DN 200

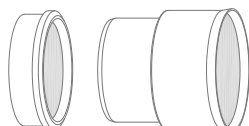

Ausführung	Artikelnr.	VPE	€ / Stück
<b>Schächte DN 300 bzw. 400</b>			
DN 150	7677400	1	59,60
DN 200 (nur AQUATUB-RwR)	7677416	1	103,60

<b>Schächte MULTI-inspect 600/MONO/DUO</b>			
DN 150	7677401	1	70,80
DN 200 (nur AQUATUB-RwR)	7677416	1	103,60

## Anschluss KG-Rohre

Anschlussset für den nachträglichen Anschluss von Kanalrohren nach DIN EN 1401 (KG-Rohr) mit Zulauf DN 150 bzw. DN 200

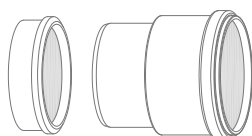

Ausführung	Artikelnr.	VPE	€ / Stück
<b>Schächte DN 300 bzw. 400</b>			
DN 150	7677405	1	68,60
DN 200	7677415	1	113,70

<b>Schächte MULTI-inspect 600/MONO/DUO</b>			
DN 150	7677406	1	81,60
DN 200	7677415	1	113,70

Dichtring für Kanalrohre nach DIN EN 1401 (Spitzende KG-Rohr)

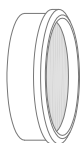

Ausführung	Artikelnr.	VPE	€ / Stück
<b>alle Schachtsysteme</b>			
DN 110	7677411	1	32,90

## Weiteres Zubehör

Bohrkrone für Lochbohrung zum Anschluss von HEGLER-Rohren und KG-Rohren

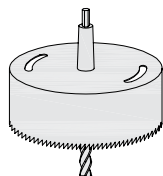

Ausführung	Artikelnr.	VPE	€ / Stück
DN 110 (Ø = 136 mm)	7677425	1	425,00
DN 150 + DN 160 (Ø = 185 mm)	7677420	1	554,20
DN 200 (Ø = 226 mm)	7677421	1	749,05



# CANALTUB

## Misch- und Schmutzwasserkanalrohrsystem aus PE-HD in Verbundbauweise

CANALTUB nach DIN 16 961 Profilrohr-Reihe 5 sowie DIN EN 13476-3 Ringsteifigkeitsklasse SN 10

### CANALTUB

Abwasserkanalrohr aus PE-HD in Verbundbauweise, außen gewellt, innen glatt, mit Verbindungsmuffe und Profildichtring.

Farbstellung: schwarz/gelb.  
Lieferlänge: 6,00 m; auf Anfrage 3,00 m.

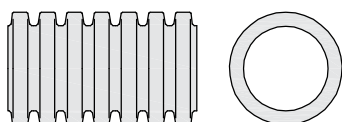

DN	Artikelnr.	Paletteninh.	€/ m
150	7672115	324 m	13,55
200	7672120	192 m	21,70
250	7672125	108 m	31,65
300	7670130	66 m	41,90
400*	7670140	36 m	76,10
500*	7670150	24 m	116,65

DN 150, 200, 250 mit

lose beigefügter Verbindungsmuffe und Profildichtringen.

DN 300, 400, 500 mit

angepasster Verbindungsmuffe bzw.

mit lose beigefügter Verbindungsmuffe und Profildichtringen.

### CANALTUB-Zubehör

Verbindungsmuffe

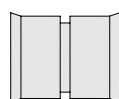

DN	150	200	250	300	400*	500*
Artikelnr.	7675015	7675020	7675025	7675030	7675040	7675050
VPE	1	1	1	1	1	1
€/ Stück**	17,00	25,00	32,70	40,65	62,15	118,40

Überschiebmuffe

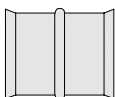

DN	150	200	250	300	400*	500*
Artikelnr.	7675115	7675120	7675125	7675130	7675140	7675150
VPE	1	1	1	1	1	1
€/ Stück**	21,85	38,05	46,50	52,70	75,85	135,55

Profildichtring



DN	150	200	250	300	400*	500*
Artikelnr.	7675215	7675220	7675225	7675230	7675240	7675250
VPE	1	1	1	1	1	1
€/ Stück**	2,20	3,50	5,35	6,50	14,20	28,10

Schachtanschluss  
Betonschacht

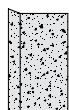

DN	150	200	250	300	400*	500*
Artikelnr.	7675715	7675720	7675725	7675730	7675840	7675850
VPE	1	1	1	1	1	1
€/ Stück**	16,00	21,55	28,00	36,15	118,50	182,50

\* keine Lagerware

\*\* Preise inkl. Rohrverbindung und Profildichtringen

VPE = Verpackungseinheit in Stück

# CANALTUB

## Misch- und Schmutzwasserkanalrohrsystem aus PE-HD in Verbundbauweise

CANALTUB nach DIN 16 961 Profilrohr-Reihe 5 sowie DIN EN 13476-3 Ringsteifigkeitsklasse SN 10

### CANALTUB-Zubehör

Abzweig 45°  
mit Zulauf DN 150

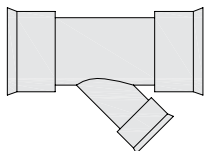

DN	150/150	200/150	250/150	300/150
Artikelnr.	7676515	7676520	7676525	7676530
VPE	1	1	1	1
€ / Stück**	42,75	53,65	73,65	86,00

Abzweig 45°  
mit Zulauf DN 150

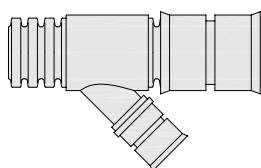

DN	400/150*	500/150*
Artikelnr.	7676540	7676550
VPE	1	1
€ / Stück**	552,35	820,35

Abzweig 45° mit Zulauf  
in Muffenende Kanalrohr  
DN 160 nach DIN EN 1401  
(KG-Rohr)

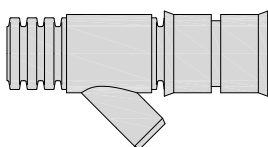

DN	150/160	200/160	250/160	300/160
Artikelnr.	7673615	7673620	7673625	7673630
VPE	1	1	1	1
€ / Stück**	54,90	65,80	85,80	98,20

DN	400/160*	500/160*
Artikelnr.	7673640	7673650
VPE	1	1
€ / Stück**	540,15	808,20

Anschluss weiterer Nennweiten auf Anfrage.

Bogen  
(beidseitig Muffenende)

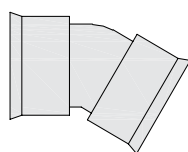

Ausführung	DN 150/15°	DN 150/30°	DN 150/45°
Artikelnr.	7676015	7676115	7676215
VPE	1	1	1
€ / Stück**	15,60	15,80	18,85

Ausführung	DN 200/15°	DN 200/30°	DN 200/45°
Artikelnr.	7676020	7676120	7676220
VPE	1	1	1
€ / Stück**	36,50	36,50	37,55

Ausführung	DN 250/15°	DN 250/30°	DN 250/45°
Artikelnr.	7676025	7676125	7676225
VPE	1	1	1
€ / Stück**	141,75	141,75	98,05

Ausführung	DN 300/15°	DN 300/30°	DN 300/45°
Artikelnr.	7676030	7676130	7676230
VPE	1	1	1
€ / Stück**	171,85	171,85	132,60

# CANALTUB

## Misch- und Schmutzwasserkanalrohrsystem aus PE-HD in Verbundbauweise

CANALTUB nach DIN 16 961 Profilrohr-Reihe 5 sowie DIN EN 13476-3 Ringsteifigkeitsklasse SN 10

**CANALTUB-Zubehör**

Bogen  
(einseitig Muffenende)

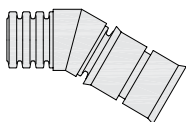

Ausführung	DN 400/15°	DN 400/30°	DN 400/45°
Artikelnr.	7676040	7676140	7676240
VPE	1	1	1
€ / Stück**	460,45	520,80	578,50
Ausführung	DN 500/15°	DN 500/30°	DN 500/45°
Artikelnr.	7676050	7676150	7676250
VPE	1	1	1
€ / Stück**	684,45	739,20	983,60

Übergangsstück auf  
Spitzende Kanalrohr nach  
DIN EN 1401 (KG-Rohr)



DN	150/160	200/200
Artikelnr.	7678615	7678620
VPE	1	1
€ / Stück**	12,15	28,00

Übergangsstück in  
Muffenende Kanalrohr nach  
DIN EN 1401 (KG-Rohr)



DN	150/160	200/200	250/250	300/300	400/400*	500/500*
Artikelnr.	7678515	7678520	7678525	7678530	7678540	7678550
VPE	1	1	1	1	1	1
€ / Stück**	14,35	28,00	58,10	71,25	83,55	1.242,55

Endverschluss

DN	150	200	250	300	400*	500*
Artikelnr.	7675315	7675320	7675325	7675330	7675340	7675350
VPE	1	1	1	1	1	1
€ / Stück**	26,00	40,30	93,90	102,95	145,05	352,30

Endverschluss (nicht medi-  
endicht, für die Bauphase)

DN	150	200	250	300	400*
Artikelnr.	7674815	7674820	7674825	7674830	7674840
VPE	1	1	1	1	1
€ / Stück**	5,35	7,90	9,55	33,60	54,35

Übergang von CANALTUB-Rohren auf Beton- oder Steinzeugrohre für Nennweiten ≥ DN 200 auf Anfrage.

T28/2025

# CANALTUB

## Misch- und Schmutzwasserkanalrohrsystem aus PE-HD in Verbundbauweise

CANALTUB nach DIN 16 961 Profilrohr-Reihe 5 sowie DIN EN 13476-3 Ringsteifigkeitsklasse SN 10

### CANALTUB-Zubehör

HP-CONNECT für nachträglichen Anschluss von AQUADRAIN, AQUATUB-Rw/AQUATUB-RwR und CANALTUB DN 150 und DN 200.

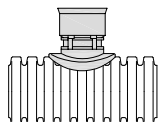

DN	150/250	150/300	150/400	150/500
Artikelnr.	7811025	7811030	7811040	7811050
VPE	1	1	1	1
€ / Stück**	128,15	128,15	128,15	128,15
DN	200/300	200/400	200/500	
Artikelnr.	7811130	7811140	7811150	
VPE	1	1	1	
€ / Stück**	190,60	190,60	190,60	

HP-CONNECT für nachträglichen Anschluss von Kanalrohr DN 160 und DN 200 nach DIN EN 1401 (KG-Rohr)

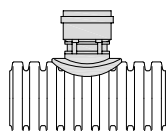

DN	160/250	160/300	160/400	160/500
Artikelnr.	7811225	7811230	7811240	7811250
VPE	1	1	1	1
€ / Stück**	94,90	94,90	94,90	94,90
DN	200/300	200/400	200/500	
Artikelnr.	7811330	7811340	7811350	
VPE	1	1	1	
€ / Stück**	166,90	166,90	166,90	

Bohrkrone für Lochbohrung zum Anschluss von HP-CONNECT

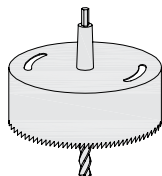

DN	150	200 (OD)
Artikelnr.	7677422	7677423
VPE	1	1
€ / Stück	562,50	760,30
	Ø = 176 mm	Ø = 217 mm

Gleitmittel

Artikelnr.	7679900	Artikelnr.	7679901
€ / Tube (500 ml)	4,45	€ / Eimer (5 l)	20,10

Reduzierungen und weiteres Systemzubehör auf Anfrage.

# SIROBAU S 300

## Dränsystem nach DIN 4095

Rohre und Zubehör

### SIROBAU-Dränrohr

Spezialdränrohr aus PVC-U mit optimierter Schlitzung und vormontierter Verbindungsmuffe entsprechend der DIN 4262-1 Typ R1.

Farbstellung: blau.  
Lieferlänge: 2,50 m.

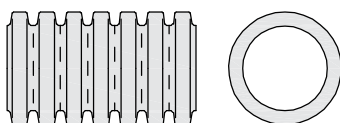

DN	Artikelnr.	VPE	€ / m
100	7576100	220 m	3,15
125	7576125	150 m	5,05
160	7576160	115 m	8,05
200	7576200	75 m	12,80

### SIROBAU-Zubehör

Verbindungsmuffe

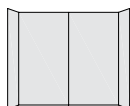

DN	Artikelnr.	VPE	€ / Stück
100	7764010	1	3,50
125	7764012	1	4,85
160	7764016	1	5,20
200	7764020	1	14,20

### SIROPLAST-K-Sickerrohr

Teilsickerrohr aus PE-HD in Verbundbauweise, außen gewellt, innen glatt, mit optimierter Schlitzung und vormontierter Verbindungsmuffe, nach DIN 4262-1 Typ R2.

Farbstellung: schwarz.  
Lieferlänge: 6,00 m. bzw. 3,00 m

**Hinweis:** SIROPLAST-K-Vollsickerrohr auch geeignet für private Regenwasserversickerung.

DN	Artikelnr.	Paletteninh.	€ / m
100 (3 m) LP	7600910	351 m	5,70
100 (6 m) LP	7600310	702 m	4,35
100 (6 m) TP	7601310	702 m	4,35

### SIROPLAST-K-Zubehör

Verbindungsmuffe

DN	Artikelnr.	VPE	€ / Stück
100	7840010	1	5,40

# SIROBAU S 300

## Dränsystem nach DIN 4095

Schacht und Zubehör

### SIROBAU-Modulschacht S 300

Modularer Kontroll- und Spülschacht aus PE-HD nach DIN 4095, DN 300, mit 3 Abgängen, mit oder ohne Sandfang, inkl. Schacht-abdeckung und Schachtverschluss.

Farbstellung: schwarz/grün.  
Nutzhöhe: 70 cm bzw. 82 cm.



### SIROBAU-Modulschachtabgang

Schachtabgang für Modulschacht zum Anschluss von Dränrohren, Sickerrohren und Kanalrohren nach DIN EN 1401 (KG-Rohr).

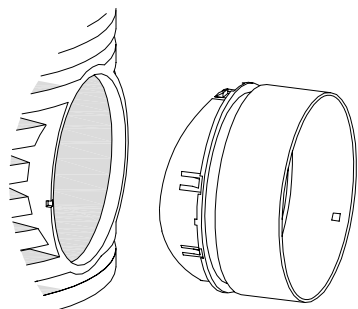

### Mehrfachnutzung von Schachtabgängen

An eine Reihe von SIROBAU-Schachtabgängen können durch deren multifunktionale Gestaltung mehrere Rohrsysteme direkt angeschlossen werden. Die Mehrfachnutzung veranschaulicht die nachfolgende Tabelle.

Artikelnr.	Dränrohr	SIROWELL	KG-Rohr
7881111	-	DN 100	DN 110
7881115	DN 160	-	DN 160
7881120	DN 200	-	DN 200

Ausführung	Artikelnr.	VPE	€ / Stück
mit Sandfang (Nutzhöhe 70 cm, Bauhöhe 90 cm)	7884120	12	117,75
ohne Sandfang (Nutzhöhe 82 cm, Bauhöhe 90 cm)	7884020	12	117,75

Modulschacht mit 4 Abgängen auf Anfrage.

mit Sandfang (Nutzhöhe 70 cm, Bauhöhe 90 cm)	7884125	12	
ohne Sandfang (Nutzhöhe 82 cm, Bauhöhe 90 cm)	7884025	12	

DN	Artikelnr.	VPE	€ / Stück
<b>Dränrohr</b>			
80	7881108	24	13,05
100	7881110	24	13,05
125	7881112	12	27,00
160	7881115	12	13,05
200	7881120	12	13,05
<b>SIROPLAST-K nach DIN 4262-1 Typ R2</b>			
100	7881910	24	13,05
150	7881916	12	13,05
200	7881920	1	38,05
<b>SIROWELL nach DIN 4262-1 Typ C1</b>			
100	7881111	24	13,05
160	7881116	12	13,05
<b>Kanalrohr nach DIN EN 1401 (KG-Rohr)</b>			
110	7881111	24	13,05
160	7881115	12	13,05
200	7881120	12	13,05
<b>SIROBAU-Schachtverschluss für Modulschacht</b>			
Schachtverschluss	7881450	24	13,30

# SIROBAU S 300

## Dränsystem nach DIN 4095

Schacht und Zubehör

### SIROBAU-Schachtzubehör S 300

Schachtverlängerung aus PE-HD mit angeformter Muffe bzw. lose beigefügter Verbindungsmuffe, DN 300, ohne Zulauf.

Farbstellung: schwarz/grün.  
Nutzhöhe: 63 cm bzw. 123 cm.

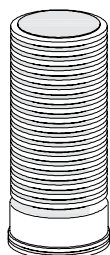

Ausführung	Artikelnr.	VPE	€ / Stück
Nutzhöhe 63 cm	7881210	12	45,20
Nutzhöhe 123 cm	7881215	6	60,75
Nutzhöhe 300 cm	7881250	11	99,45
Profildichtring DN 300	7881600	40	14,75
Verbindungsmuffe DN 300	7881200	1	38,55

### SIROBAU-Schachtzubehör S 300

Schachtverschluss



Ausführung	Artikelnr.	VPE	€ / Stück
für Modulschacht	7881450	24	13,30

Ausführung	Artikelnr.	VPE	€ / Stück
Standard	7881310	12	30,65
mit Geruchsverschluss	7881320	1	45,55

Schachtabdeckung mit Kindersicherung aus Kunststoff



Ausführung	Artikelnr.	VPE	€ / Stück
Klasse A 15	7881430	1	74,00
Klasse B 125 (o. Vent.)	7881410	1	163,10
Klasse B 125 (m. Vent.)	7881415	1	163,10
Klasse B 125 (Einlaufrost)	7881417	1	251,30
Klasse D 400 (o. Vent.)	7881420	1	221,15
Klasse D 400 (m. Vent.)	7881425	1	221,15

Schachtabdeckung nach DIN EN 124, begehbar bzw. befahrbar, aus Gusseisen, mit oder ohne Ventilationsöffnungen.

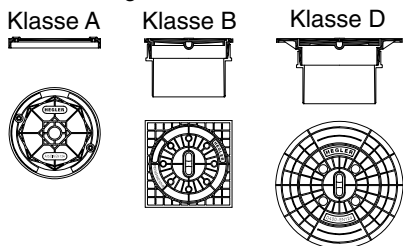

### Weiteres Schachtzubehör

Ausführung	Artikelnr.	VPE	€ / Stück
Schmutzfangemeier, grob	7881400	1	37,55
Filtersack	7881405	1	47,70

# KANABAU S 300

## Kanalrohrübergabeschacht aus PP

KANABAU S 300 Kanalrohrübergabeschacht nach DIN EN 13598-1

**KANABAU-Schacht S 300**

Kontroll- und Übergabeschacht aus PP, DN 300, zum Anschluss von AQUATUB-Rw, CANALTUB und Kanalrohren nach DIN EN 1401 (KG-Rohr).

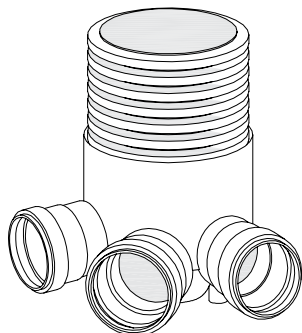

Ausführung	Artikelnr.	VPE	€ / Stück
<b>DN 160</b>			
Schachtboden RML	7880115	1	161,50
Schachtboden G	7880015	1	140,00

<b>DN 200</b>			
Schachtboden RML	7880120	1	193,90

**KANABAU-Schachtzubehör S 300**

Dichtring

DN	Artikelnr.	VPE	€ / Stück
160	7881516	5	2,00
200	7881520	5	2,95

Schachtverschluss für Kanalrohre nach DIN EN 1401 (KG-Rohr).

160	7881615	1	6,20
200	7881620	1	7,50

Übergangsstück in Muffenende Kanalrohr nach DIN EN 1401 (KG-Rohr) zum Anschluss von AQUATUB-Rw und CANALTUB

150/160	7678515	1	14,35
200/200	7678520	1	28,00

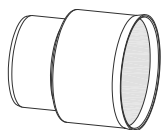

Weiteres Schachtzubehör siehe Seite 47.



# EURODRAIN®

## Drän- und Vollfilterrohre aus PVC-U

### EURODRAIN

Flexibles gewelltes Dränrohr aus PVC-U nach DIN 1187 mit vormontierter Verbindungsmuffe. EURODRAIN ist auch ungeschlitzt lieferbar.

Farbstellung: gelb.

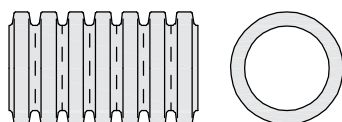

DN	Artikelnr.	Ringlänge	€/m
50	7511050	50,0 m	1,95
	7510050	200,0 m	1,95
65	7511065	50,0 m	2,30
	7510065	150,0 m	2,30
80	7511080	50,0 m	2,55
	7510080	100,0 m	2,55
100	7511100	50,0 m	3,45
	7510100	100,0 m	3,45
125	7511125	50,0 m	6,85
160	7511160	50,0 m	9,20
200	7511200	45,0 m	18,05

### EURODRAIN-Kokos

Kokos-Vollfilterrohr. Als Basis dient EURODRAIN, darauf ist eine Kokoschicht aufgebracht und mit Kunststoffäden auf dem Dränrohr fixiert.

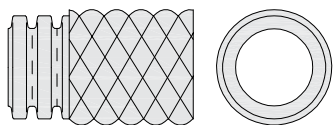

DN	Artikelnr.	Ringlänge	€/m
50	7593050	50,0 m	3,30
	7592050	200,0 m	3,30
65	7593065	50,0 m	4,20
	7592065	150,0 m	4,20
80	7593080	50,0 m	5,70
	7592080	100,0 m	5,70
100	7593100	50,0 m	7,40
125	7593125	50,0 m	14,35
160	7593160	25,0 m	19,90
200	7593200	22,5 m	35,55

### EURODRAIN-Vollfilterrohre

EURODRAIN-Vollfilterrohre in den Abmessungen DN 50 - DN 100 auch mit PP-Filtervlies, Geotextil- und Strumpffilterummantelung lieferbar. Größere Abmessungen auf Anfrage.

DN	Artikelnr.	Ringlänge	€/m
<b>EURODRAIN Fibertex-Geotextil</b>			
50	7923051	50	3,65
65	7923066	50	4,80
80	7923081	50	7,25
100	7923101	50	9,25
<b>EURODRAIN PP-Filtervlies 450</b>			
50	7916150	50	3,45
65	7916165	50	4,65
80	7916180	50	6,85
100	7916100	50	8,85
<b>EURODRAIN Filterstrumpf</b>			
50	7941051	50	4,65
65	7941066	50	5,20
80	7941081	50	7,55
100	7941101	50	9,95

# EURODRAIN®

## Drän- und Vollfilterrohre aus PVC-U

**EURODRAIN-Zubehör**

Verbindungsmuffe



DN	50	65	80	100	125	160	200
Artikelnr.	7760205	7760206	7760208	7760210	7760212	7760216	7760220
VPE	400/1	300/1	150/1	100/1	60/1	40/1	20/1
€ / Stück	2,35	2,95	5,10	7,25	9,50	10,35	29,35

Reduzierstück



DN	65/50	80/65	100/80	125/100	160/125	200/160
Artikelnr.	7760605	7760606	7760608	7760610	7760612	7760616
VPE	100/1	50/1	50/1	1	1	1
€ / Stück	5,80	7,55	10,15	12,90	16,20	50,05

Weitere Reduzierstücke auf Anfrage.

Übergangsstück

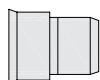

EURODRAIN DN 100 in Muffenende Kanalrohr DN 110 nach DIN EN 1401 (KG-Rohr)							
Artikelnr.	7761510						
VPE	10						
€ / Stück	17,15						

Abzweig 45°

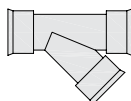

DN	50/50	65/65	80/80	100/100	125/125	160/160	200/200
Artikelnr.	7761105	7761106	7761108	7761110	7761112	7761116	7761120
VPE	20	20	25	15	4	5	6
€ / Stück	18,30	21,40	28,30	32,75	46,30	60,55	84,00

Abzweig 90°

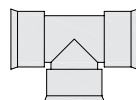

DN	50/50	65/65	80/80	100/100	125/125	160/160	200/200
Artikelnr.	7761005	7761006	7761008	7761010	7761012	7761016	7761020
VPE	20	20	20	20	10	1	1
€ / Stück	15,90	18,20	24,40	29,35	39,25	51,10	70,30

Anschlussstück  
langer Hals

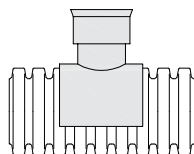

DN	65/50	80-100/50	80-100/65	125/50	125/65	100-125/80
Artikelnr.	7770006	7770008	7770010	7770012	7770112	7770110
VPE	1	1	1	1	1	1
€ / Stück	20,80	17,15	16,60	23,70	25,80	27,90

DN	160/50	125-160/65	160/80	125-160/100	160-200/125
Artikelnr.	7770116	7770216	7770316	7770416	7770516
VPE	1	1	1	1	1
€ / Stück	31,95	32,60	34,10	35,15	41,25

# EURODRAIN<sup>®</sup>

## Drän- und Vollfilterrohre aus PVC-U

**EURODRAIN-Zubehör**

Einlaufbogen 90°

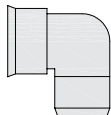

DN	50	65
Artikelnr.	7760405	7760406
VPE	1	1
€ / Stück	6,50	34,70

Bogen 90°

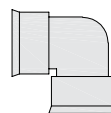

DN	50	65	80	100	125	160	200
Artikelnr.	7761905	7761906	7761908	7761910	7761912	7761916	7761920
VPE	40	20	25	10	5	10	4
€ / Stück	4,35	7,90	13,00	16,95	23,15	32,90	47,10

Auslaufstück

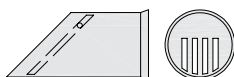

DN	50	65	80	100	125	160	200
Artikelnr.	7760705	7760706	7760708	7760710	7760712	7760716	7760720
VPE	1	1	1	1	1	1	1
€ / Stück	35,95	47,90	58,80	76,95	92,20	118,20	203,55

Endverschluss/Kappe

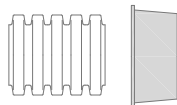

DN	50	65	80	100	125	160	200
Artikelnr.	7760505	7760506	7760508	7760510	7760512	7760516	7760520
VPE	1	1	1	1	1	1	1
€ / Stück	1,75	2,30	3,65	4,70	5,70	12,00	31,05

Verschlussstopfen

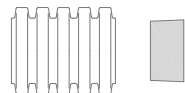

DN	50	65	80	100
Artikelnr.	7760905	7760906	7760908	7760910
VPE	1	1	1	1
€ / Stück	2,15	2,85	4,55	5,95

Lüftungsaufsatz

DN	100
Artikelnr.	7761610
VPE	1
€ / Stück	59,90

# EURODRAIN®

## Drän- und Vollfilterrohre aus PE-HD

EURODRAIN-PE	DN	Artikelnr.	Ringlänge	€/ m
Flexibles gewelltes Dränrohr aus PE-HD mit vormontierter Verbindungsmuffe. EURODRAIN aus PE-HD ist auch ungeschlitzt lieferbar.	80	7090008	50,0 m	5,60
	100	7090010	50,0 m	6,50
	160	7090016	50,0 m	25,25
	200	7090020	50,0 m	auf Anfrage

Farbstellung: schwarz.

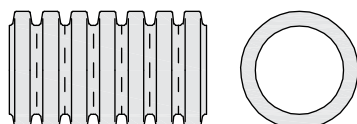

EURODRAIN-Zubehör	DN	80	100	160	200
Verbindungsmuffe	Artikelnr.	7100008	7100010	7100016	7100020
	VPE	1	1	1	1
	€/ Stück	4,65	6,70	9,50	



Übergangsstück in Muffenende Kanalrohr DN 110 nach DIN EN 1401 (KG-Rohr)	DN	80	100
	Artikelnr.	7102108	7102110
	€/ Stück	13,50	14,70



Reduzierstück	DN	100/80
	Artikelnr.	7102008
	€/ Stück	9,10



Abzweig 90°	DN	80/80	100/100
	Artikelnr.	7103108	7103110
	€/ Stück	22,35	26,75

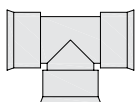

Abzweig 90° mit Reduzierung	DN	100/80
	Artikelnr.	7103210
	€/ Stück	37,25

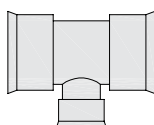

Endverschluss	DN	80	100	160	200
	Artikelnr.	7102208	7102210	7102216	7102220
	VPE	1	1	1	1
	€/ Stück	3,35	4,15	10,95	

# SIROBAU-Rw

## Versickerungssystem für Anlagen nach DWA-A 138

Regenwasserversickerung in Muldenrigolen/Rohrrigolen

### SIROBAU-Rw-Rohre

Versickerrohr aus PE-HD in Verbundbauweise, außen gewellt, innen glatt, mit Verbindungsmuffe, als Vollsickerrohr (TP) geschlitzt oder ungeschlitzt (UP).

Ringsteifigkeitsklasse: SN 8.

Farbstellung: schwarz/grün.  
Lieferlänge: 6,00 m.

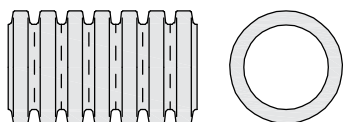

**NEU**



DN	Artikelnr.	Paletteninh.	€/ m
<b>geschlitzte Ausführung</b>			
150	7870315	324 m	7,20
200	7870320	192 m	10,50
250	7870325	108 m	15,10
300	7870330	66 m	21,30
400	7870140	36 m	34,20
500	7870350	24 m	51,40
600	7870360	30 m	76,90

<b>ungeschlitzte Ausführung</b>			
150	7871115	324 m	7,20
200	7871120	192 m	10,50
250	7871125	108 m	15,10
300	7871130	66 m	21,30
400	7871140	36 m	34,20
500	7871150	24 m	51,40
600	7871160	30 m	76,90

### Zubehör

Verbindungsmuffe



DN	150	200	250	300	400	500	600
Artikelnr.	7580015	7580020	7580025	7580030	7580040	7580050	7580060
VPE	1	1	1	1	1	1	1
€/ Stück	10,30	16,50	20,50	25,00	51,80	81,40	193,90

Profildichtring



DN	150	200	250	300	400	500	600
Artikelnr.	7580615	7580620	7580625	7580630	7580640	7580650	7580660
VPE	100	50	50	40	20	1	1
€/ Stück	3,85	10,40	11,80	13,40	16,90	24,90	51,70

Abzweig 90°

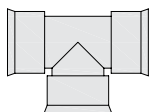

DN	150/150	200/200	250/250	300/300	400/400	500/500	600/600
Artikelnr.	7583015	7583020	7583025	7583030	7583040	7583050	7583060
VPE	1	1	1	1	1	1	1
€/ Stück		137,00	178,30	211,80	623,80	903,30	3.090,00

Abzweig 90°  
mit Zulauf DN 150

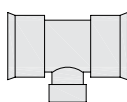

DN	150/150	200/150	250/150	300/150
Artikelnr.		7583220	7583225	7583230
VPE		1	1	1
€/ Stück		101,60	137,60	165,70

# Systemzubehör für SIROBAU-*R<sub>w</sub>*

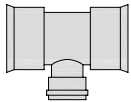
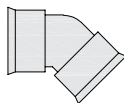
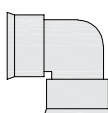
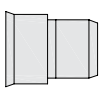
Zubehör	DN	150	200/160	250/160	300/160			
Abzweig 90° mit Zulauf auf Spitzende Kanalrohr DN 160 nach DIN EN 1401 (KG-Rohr) 	Artikelnr.		7585620	7585625	7585630			
	VPE		1	1	1			
	€ / Stück		101,60	137,60	165,70			
Bogen 45° 	DN	150	200	250	300	400	500	600
	Artikelnr.	7581215	7581220	7581225	7581230	7581240	7581250	7581260
	VPE	1	1	1	1	1	1	1
	€ / Stück	22,40	93,20	117,20	138,80	407,10	784,30	1.606,00
Bogen 90° 	DN	150	200	250	300	400	500	600
	Artikelnr.	7581315	7581320	7581325	7581330	7581340	7581350	7581360
	VPE	1	1	1	1	1	1	1
	€ / Stück	125,50	131,90	191,70	207,50	522,40	856,60	1.788,00
Reduzierstück auf Spitzende Kanalrohr DN 200 bzw. DN 160 nach DIN EN 1401 (KG-Rohr)	DN	150	200/200	300/160	300/200	400	500	600
	Artikelnr.		7585820	7585730	7585830			
	VPE		1	1	1			
	€ / Stück		19,40	97,30	97,30			
<div style="border: 1px solid black; padding: 5px; display: inline-block;">             Weitere Reduzierstücke auf Anfrage.           </div>								
Übergangsstück in Muffenende Kanalrohr nach DIN EN 1401 (KG-Rohr) 	DN	150	200	250	300	400	500	600
	Artikelnr.	7585015	7585020	7585025	7585030	7585040	7585050	7585060
	VPE	1	1	1	1	1	1	1
	€ / Stück	11,60	19,40	58,60	63,00	85,40	1.190,00	1.740,00
Endverschluss	DN	150	200	250	300	400	500	600
	Artikelnr.	7580515	7580520	7580525	7580530	7580540	7580550	7580560
	VPE	1	1	1	1	1	1	1
	€ / Stück	5,70	7,25	10,40	29,50	50,60	183,90	294,00
Belüftereinheit bestehend aus Abzweig, Lüfterrohr und Lüfteraufsatz	DN	150	200	250	300	400	500	600
	Artikelnr.				7589130			
	VPE				1			
	€ / Stück				245,80			
Stauwandschürze	DN	150	200	250	300	400	500	600
	Artikelnr.		7589020		7589030			
	VPE		1		1			
	€ / Stück		207,60		207,60			
<div style="border: 1px solid black; padding: 5px; display: inline-block;">             Weitere Zubehörteile auf Anfrage.           </div>								

## Schachtsysteme SIROBAU S 400 für SIROBAU-Rw

für die Regenwasserversickerung in Muldenrigolen/Rohrrigolen

### SIROBAU-Schacht S 400

Kontroll- und Spülschacht aus PE-HD, DN 400, mit Sandfang, mit vormontierten Schachtabgängen.

Farbstellung: schwarz/grün.  
Nutzhöhe: 130 cm.

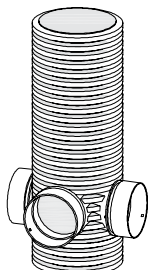

### SIROBAU-Systemschacht S 400

Kontroll- und Spülschacht aus PE-HD, DN 400, mit drehbarem Oberteil und Zulauf DN 200, mit Sandfang, mit vormontierten Schachtabgängen.

Farbstellung: schwarz/grün.  
Nutzhöhe: 192 cm.

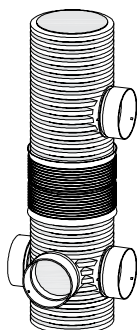

### SIROBAU-Modulschacht S 400

Modularer Kontroll- und Spülschacht aus PE-HD, DN 400, mit Sandfang.

Farbstellung: schwarz/grün.  
Nutzhöhe: 130 cm.

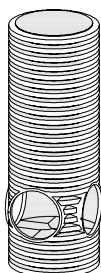

### SIROBAU-Modulschachtabgang

Schachtabgang für Modulschacht zum Anschluss von SIROBAU-Rw-Versickerrohren.

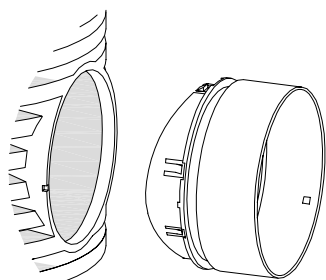

Ausführung	Artikelnr.			€/Stück
	200 (ID)	250 (ID)	300 (ID)	
1 Abgang	7854120	7854125	7854130	275,00
2 Abgänge 90°	7854320	7854325	7854330	275,00
2 Abgänge 180°	7854520	7854525	7854530	275,00
3 Abgänge	7854720	7854725	7854730	313,50
4 Abgänge	7854920	7854925	7854930	352,40

Ausführung	Artikelnr.			€/Stück
	200 (ID)	250 (ID)	300 (ID)	
1 Abgang	7855120	7855125	7855130	435,00
2 Abgänge 90°	7855320	7855325	7855330	480,00
2 Abgänge 180°	7855520	7855525	7855530	480,00
3 Abgänge	7855720	7855725	7855730	524,90
4 Abgänge	7855920	7855925	7855930	586,50

Ausführung	Artikelnr.	VPE	€/Stück
Schachtvariante P 300	7859003	1	183,80
(zum Anschluss von Modulschachtabgängen DN 200 - DN 300)			

Ausführung	Artikelnr.	VPE	€/Stück
Schachtabgang DN 200	7859420	24	32,50
Schachtabgang DN 250	7859425	12	33,40
Schachtabgang DN 300	7859430	12	35,50
Adapter P 200 in P 300	7859440	1	47,00
Schachtverschluss P 300	7859503	24	27,20

# Schachtsysteme SIROBAU S 400 für SIROBAU-Rw

für die Regenwasserversickerung

## SIROBAU-Schachtzubehör S 400

Schachtverlängerung aus PE-HD mit angeformter Muffe bzw. lose beigefügter Verbindungsmuffe, DN 400.

Farbstellung: schwarz/grün.  
Nutzhöhe: 109 cm.

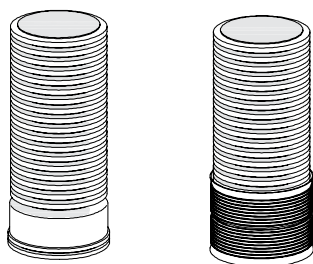

Ausführung	Artikelnr.	VPE	€/ Stück
ohne Zulauf, 109 cm	7859704	1	71,00
mit Zulauf DN 160	7859702	1	146,10
mit Zulauf DN 200	7859703	1	146,10

## Weiteres Schachtzubehör

Ausführung	Artikelnr.	VPE	€/ Stück
Profildichtring DN 400	7859501	20	23,90
Verbindungsmuffe DN 400	7859500	1	55,90
Schmutzfangeimer, grob	7859640	1	52,00
Feinfilterkorb inkl. Auflagering	7859643	1	188,00
Filtervliesack für	7859641	1	59,50
Schachtabdeckung			
Schachtboden	7859502	1	54,00

Schachtverschluss DN 200, 250, 300 auf Anfrage.

Schachtabdeckung nach DIN EN 124, begehbar bzw. befahrbar, aus Gusseisen, mit oder ohne Ventilationsöffnungen.

Klasse A



Klasse B



Klasse D

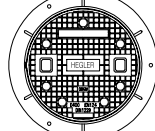
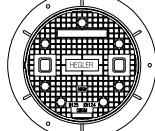

Ausführung	Artikelnr.	VPE	€/ Stück
Klasse A 15	7859630	1	110,60
Klasse B 125 (o. Vent.)	7859610	1	250,60
Klasse B 125 (m. Vent.)	7859611	1	250,60
Klasse B 125 (Einlaufrost)	7859612	1	279,50
Klasse D 400 (o. Vent.)	7859620	1	308,60
Klasse D 400 (m. Vent.)	7859621	1	308,60
Klasse D 400 (Einlaufrost)	7859622	1	355,80



**NEU**

# SIROBLOC-Rw

## Versickerungssystem für Anlagen nach DWA-A 138

Regenwasserversickerung mit Rigolenfüllkörpern

**SIROBLOC-Rw**

Rigolenfüllkörper aus PP, Rohranschluss DN 160 und DN 200 (KG-Rohr DIN EN 1401)

Farbstellung: schwarz.

Nennvolumen: 300 l.

Blockabmessung: 1,20 x 0,60 x 0,42 m (L x B x H)

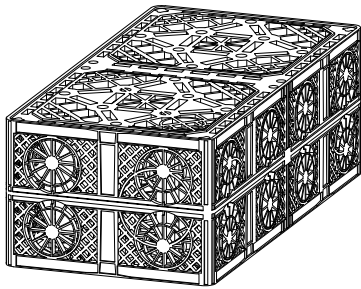

Ausführung	Artikelnr.	VPE	€ / Stück
SIROBLOC-Rw	7588001	14	99,00

Ausführung	Artikelnr.	VPE	€ / Stück
SIROBLOC-Rw-Verbinder (Element zur horizontalen Verbindung der Rigolenfüll- körper)	7588101	10	0,85

**SIROTEX-Filtervlies**

Trenn- und Filtervlies aus UV-stabilisiertem PP, Flächengewicht 200 g/m<sup>2</sup>.

Ausführung	Artikelnr.	Rollenlänge	€ / m <sup>2</sup>
Rollenbreite: 4 m	7589998	100 m	1,95

# Schachtsysteme SIROBAU S 400 für SIROBLOC-Rw

Regenwasserversickerung mit Rigolenfüllkörpern

## SIROBAU-Schacht S 400

Kontroll-Spülschacht aus PE-HD, DN 400, mit Sandfang, als Schachtunterteil für SIROBLOC-Rw-Füllkörperrigolen.

Entlüftung: DN 110 (KG-Rohr DIN EN 1401)  
 Zulauf: DN 160 (KG-Rohr DIN EN 1401)  
 DN 200 (KG-Rohr DIN EN 1401)

Farbstellung: schwarz/grün.  
 Nutzhöhe: 70 cm (einlagig)  
 111 cm (zweilagig)  
 151 cm (dreilagig)

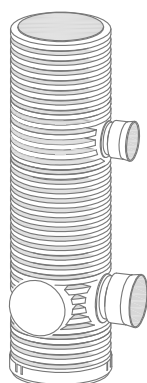

## SIROBAU-Schachtzubehör S 400

Schachtverlängerung aus PE-HD mit angeformter Muffe bzw. lose beigefügter Verbindungsmuffe, DN 400.

Farbstellung: schwarz/grün.  
 Nutzhöhe: 109 cm.

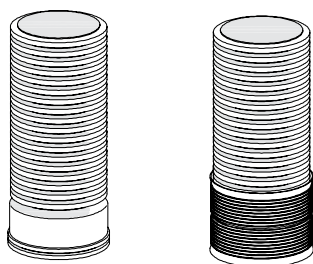

## Weiteres Schachtzubehör

Ausführung Zulauf DN 160 KG	Artikelnr.	VPE	€ / Stück
für einlagige Anordnung	7859140	1	288,00
für zweilagige Anordnung	7859141	1	308,00
für dreilagige Anordnung	7859142	1	327,00

Ausführung Zulauf DN 200 KG	Artikelnr.	VPE	€ / Stück
für zweilagige Anordnung	7859144	1	
für dreilagige Anordnung	7859145	1	

Ausführung	Artikelnr.	VPE	€ / Stück
ohne Zulauf, 109 cm	7859704	1	71,00
mit Zulauf DN 160	7859702	1	146,10
mit Zulauf DN 200	7859703	1	146,10

Ausführung	Artikelnr.	VPE	€ / Stück
Profildichtring DN 400	7859501	20	23,90
Verbindungsmuffe DN 400	7859500	1	55,90
Schmutzfangeimer, grob	7859640	1	52,00
Feinfilterkorb inkl. Auflagering	7859643	1	188,00
Filtervliesack	7859641	1	59,50
Schachtboden	7859502	1	54,00

Schachtverschluss DN 200, 250, 300 auf Anfrage.

Schachtabdeckungen siehe Seite 56.

## Schachtsysteme SIROBAU S 400 für SIROBAU-*R<sub>w</sub>*/SIROBLOC-*R<sub>w</sub>*

Schachtsystem für Reinigung/Sonderschächte mit Drosseleinrichtung

### SIROBAU-Absetzschacht S 400

Absetzschacht aus PE-HD, DN 400, mit Sandfang 50 cm und Tauchwand.

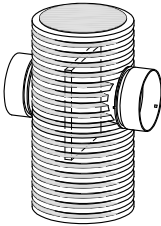

Ausführung	Artikelnr.	VPE	€ / Stück
2 Abgänge DN 160	7859121	1	

### SIROBAU-Reinigungsschacht S 400

Reinigungsschacht aus PE-HD, DN 400, mit Feinsiebplatte und Leichtflüssigkeitsabscheider für AE ≤ 500 m².

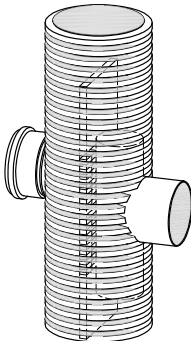

Ausführung	Artikelnr.	VPE	€ / Stück
Zulauf DN 160 seitlich	7859130	1	
Zulauf Einlaufrost oben	7859131	1	

### SIROBAU-Reinigungsschacht S 500\*

Reinigungsschacht aus PE-HD, DN 500, mit Feinsiebplatte und Leichtflüssigkeitsabscheider für AE ≤ 1000 m².

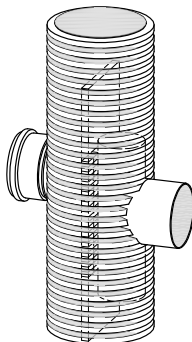

Ausführung	Artikelnr.	VPE	€ / Stück
Zulauf DN 200 seitlich	7859134	1	

Preise auf Anfrage.

\* handelsübliche Schachtabdeckung nach DIN 124 (625 mm)

# Schachtsysteme SIROBAU S 400 für SIROBAU-*Rw*/SIROBLOC-*Rw*

Schachtsystem für Reinigung/Sonderschächte mit Drosseleinrichtung

**SIROBAU-Drosselschacht S 500**

Drosselschacht aus PE-HD, DN 500, mit Sandfang und vormontierten Schachtabgängen. Ausführung wahlweise mit Anstauregelschieber oder fester Drosselöffnung.

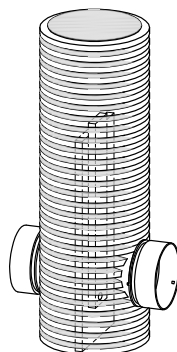

Ausführung	Artikelnr.	VPE	€ / Stück
<b>2 Schachtabgänge 180° feste Drosselöffnung</b>			
Zu- und Ablauf gleiche	7859102	1	
Sohlebene			
Zu- und Ablauf unterschiedl.	7859103	1	
Sohlebene			

Preise auf Anfrage.

# HEKAPLAST®

## Kabelschutzrohre aus PE-HD

### HEKAPLAST-S (Stangenrohr)

Kabelschutzrohr aus PE-HD in Verbundbauweise, außen gewellt, innen glatt, mit vormontierter bzw. lose beigefügter Verbindungsmuffe.

Farbstellung: schwarz<sup>1)</sup>.  
 Lieferlänge: 6,00 m.

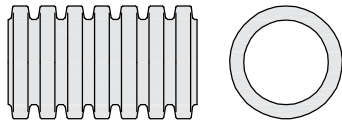

<sup>1)</sup> Auf Anfrage auch in anderen Farben lieferbar.

DN	Artikelnr.	Paletteninh.	€ / m
110 (Muffe vorm.)	7621110	780 m	4,50
110	7625110	780 m	4,50
125	7625125	612 m	5,80
160 (Muffe vorm.)	7621160	390 m	9,00
160	7625160	390 m	9,00
175	7625175	324 m	9,70
200	7625200	210 m	17,45
200 (Muffe vorm.)*	7621200	210 m	17,45

\*nur auftragsspezifische Fertigung

### HEKAPLAST-R (Ringware)

Kabelschutzrohr aus PE in Verbundbauweise, außen gewellt, innen glatt, mit Einzugshilfe und vormontierter Verbindungsmuffe.

Farbstellung: schwarz<sup>1)</sup>.

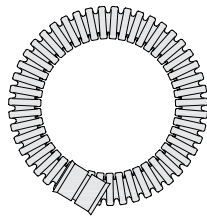

<sup>1)</sup> Auf Anfrage auch in anderen Farben lieferbar.

DN	Artikelnr.	Ringlänge	€ / m
40	7629004	50 m	1,30
50	7629005	50 m	1,85
63	7629006	50 m	2,20
75	7629007	50 m	3,25
90	7629009	50 m	3,35
110	7629011	50 m	4,05
125	7629013	50 m	5,50
160	7629016	50 m	8,65
200	7629020	50 m	16,10

# HEKAPLAST®

## Kabelschutzrohre aus PE-HD

<b>HEKAPLAST-Zubehör</b>	DN	40	50	63	75	90	110
Verbindungsmuffe (mit und ohne Arretie- rungsnocken lieferbar)	Artikelnr. m. A.	7710004	7710005	7710007	7710008	7710009	7710011
	VPE	100	50	100	100	50	65
	€ / Stück	2,15	2,25	2,35	3,35	3,65	3,85
	Artikelnr. o. A.				7710108	7710109	7710111
	VPE				100	50	65
	€ / Stück				3,35	3,65	3,85

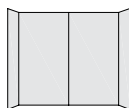

DN	125	160	175	200
Artikelnr. m. A.	7710013	7710016	7710018	7710020
VPE	51	33	27	1
€ / Stück	5,70	7,90	9,60	10,10
Artikelnr. o. A.	7710113	7710116	7710118	7710120
VPE	51	33	27	1
€ / Stück	5,70	7,90	9,60	10,10

<b>Profildichtring</b>	DN	40	50	63	75	90	110
	Artikelnr.	7720304	7720305	7720307	7720308	7720309	7720311
	VPE	1	1	1	1	1	1
	€/Stück	1,50	1,65	1,75	1,80	2,25	2,35

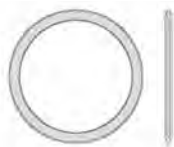

DN	125	160	175	200
Artikelnr.	7720313	7720316	7720318	7720320
VPE	1	1	1	1
€/Stück	4,30	4,45	4,70	8,35

Schachtanschluss/  
Übergangsstück auf  
Kanalrohre nach DIN/EN  
1401 (KG-Rohr)

DN	110/100	160/150
Artikelnr.	7710711	7710716
VPE	1	1
€/Stück	21,15	33,40

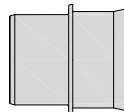

# HEKAPLAST®

## Kabelschutzrohre aus PE-HD

HEKAPLAST-Zubehör	DN	110	125	160	175	200
Bogen 45°	Artikelnr.	7710211	7710213	7710216	7710218	7710220
	VPE	1	1	1	1	1
	€/Stück	42,60	55,10	60,15	67,70	80,50

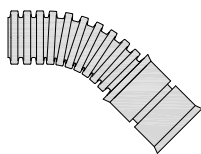

DN	110	125	160	175	200
Artikelnr.	7710411	7710413	7710416	7710418	7710420
VPE	1	1	1	1	1
€/Stück	48,65	57,65	72,65	85,20	92,80

Bogen 90°

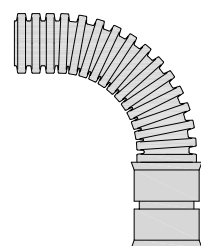

DN	110	160
Artikelnr.	7710511	7710516
VPE	1	1
€/Stück	21,30	53,00

Bogen, flexibel

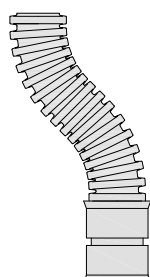

DN	40	50	63	75	90	110
Artikelnr.	7720204	7720205	7720207	7720208	7720209	7720211
VPE	1	1	1	1	1	1
€/Stück	2,35	2,70	2,90	3,25	3,95	4,45

Endverschluss (sanddicht)

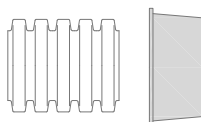

DN	125	160	175	200
Artikelnr.	7720213	7720216	7720218	7720220
VPE	1	1	1	1
€/Stück	6,00	7,60	8,00	10,80

DN	75	90	110	125	160	175	200
Artikelnr.	7710608	7710609	7710611	7710613	7710616	7710618	7710620
VPE	1	1	1	1	1	1	1
€/Stück	26,90	31,45	37,65	49,15	57,25	62,10	68,35

Endverschluss (mediendicht)

# HEKAPLAST®

## Kabelschutzrohre aus PE-HD

**HEKAPLUS-Zubehör**

Abstandhalter  
doppelseitige Ausführung



DN	110	125	160
<b>2-zügig</b>			
Artikelnr.	7721111	7721131	7723161
VPE	1	1	1
€ / Stück	3,80	5,15	6,80
<b>4-zügig</b>			
Artikelnr.	7721112	7721132	7723162
VPE	1	1	1
€ / Stück	5,55	8,10	10,75
<b>6-zügig</b>			
Artikelnr.	7721113	7721133	7723163
VPE	1	1	1
€ / Stück	8,05	14,10	17,75
<b>8-zügig</b>			
Artikelnr.	7721114	7721134	7723164
VPE	1	1	1
€ / Stück	8,55	16,75	22,75

Abstandhalter  
einseitige Ausführung

DN	110	125	160
<b>2-zügig</b>			
Artikelnr.	7722111	7722131	7722161
VPE	1	1	1
€ / Stück	4,55	6,00	8,10
<b>4-zügig</b>			
Artikelnr.	7722113	7722133	7722163
VPE	1	1	1
€ / Stück	6,60	11,90	15,70
<b>6-zügig</b>			
Artikelnr.	7722115		7722165
VPE	1		1
€ / Stück	11,90		21,00

Weitere Ausführungen auf Anfrage.





# HEKAPLUS

## Kabelschutzrohrsysteme aus PE-HD

HEKAPLUS-Verbundkabelschutzrohr nach DIN 16961 und DIN EN 61386-24, Druckfestigkeit 750 N, Ringsteifigkeit SN 10

### HEKAPLUS-S (Stangenrohr)

Kabelschutzrohr aus PE-HD in Verbundbauweise, außen gewellt, innen glatt, nach DIN 16961 und DIN EN 61386-24 mit erhöhter Druckfestigkeit von 750 N, hoher Ringsteifigkeit  $S \geq 10 \text{ kN/m}^2$  und Systemdichtheit bis 0,5 bar.

Farbstellung: schwarz.  
Lieferlänge: 6,00 m.

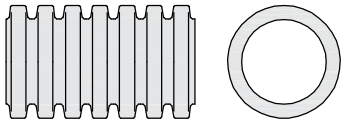

DN	Artikelnr.	Paletteninh.	€ / m
110	7619111	780 m	
160	7619116	390 m	

Preise auf Anfrage.

### HEKAPLUS-R (Ringware)

Kabelschutzrohr aus PE-HD in Verbundbauweise, außen gewellt, innen glatt, nach DIN 16961 und DIN EN 61386-24 mit erhöhter Druckfestigkeit von 750 N, hoher Ringsteifigkeit  $S \geq 10 \text{ kN/m}^2$  und Systemdichtheit bis 0,5 bar.

Farbstellung: schwarz.  
Lieferlänge: 50 m.

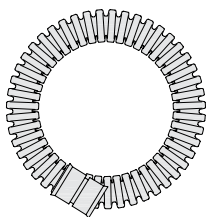





DN	Artikelnr.	Ringlänge	€ / m
75	7619507	50 m	
110	7619511	50 m	
160	7619516	50 m	

Preise auf Anfrage.

# HEKAPLUS

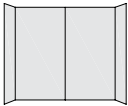
## Kabelschutzrohrsystem aus PE-HD

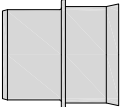
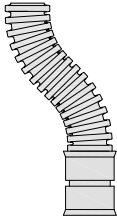
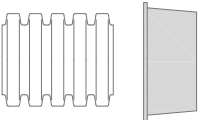
HEKAPLUS-Verbundkabelschutzrohr nach DIN 16961 und DIN EN 61386-24, Druckfestigkeit 750 N, Ringsteifigkeit SN 10

<b>HEKAPLUS-Systemzubehör</b>		DN	75	110	160
Verbindungsmuffe 	Artikelnr.	7715107	7715111	7715116	
	VPE	100	65	33	
	€ / Stück	3,45	3,95	8,10	
<hr/>					
Profildichtring 	DN	75	110	160	
	Artikelnr.	7715307	7715311	7715316	
	VPE	1	1	1	
	€ / Stück	2,00	2,80	4,95	
<hr/>					
Schachtanschluss/Übergangsstück auf Kanalrohre nach DIN EN 1401 (KG-Rohr) 	DN	75	110	160	
	Artikelnr.		7715711	7715716	
	VPE		1	1	
	€ / Stück		21,10	33,40	
<hr/>					
Bogen, flexibel 	DN	75	110	160	
	Artikelnr.		7715411	7715416	
	VPE		1	1	
	€ / Stück		23,95	54,80	
<hr/>					
Endverschluss (sanddicht) 	DN	75	110	160	
	Artikelnr.	7715207	7715211	7715216	
	VPE	1	1	1	
	€ / Stück	3,15	4,40	7,60	
<hr/>					
Endverschluss (mediendicht) 	DN	75	110	160	
	Artikelnr.	7715507	7715511	7715516	
	VPE	1	1	1	
	€ / Stück	27,65	38,75	58,45	
<hr/>					
Abstandhalter 	DN		110	160	
			2-/ 4-/ 6-/ 8-zügig, ein- und zweiseitig lieferbar (siehe Seite 64).		

# HEKABAU

## Fundamentrohre aus PE-HD

HEKABAU	Ausführung	Artikelnr.	VPE	€ / Stück
Fundamentrohre aus PE-HD in Verbundbauweise.  Farbstellung: schwarz bzw. schwarz/grün.	DN 250 (Nutzlänge 100 cm)	7640125	11	17,40
	DN 300 (Nutzlänge 100 cm)	7640130	6	18,90
	DN 350 (Nutzlänge 100 cm)	7640135	6	30,80
	DN 400 (Nutzlänge 100 cm)	7640140	4	38,60
	DN 500 (Nutzlänge 100 cm)	7640050	1	73,50

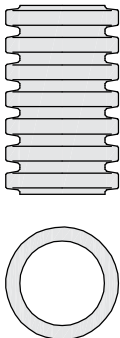

Zubehör	Ausführung	Artikelnr.	VPE	€ / Stück
Endverschluss	DN 250	7642925	1	10,80
	DN 300	7642930	1	12,90
	DN 350	7642935	1	15,30
	DN 400	7642940	1	49,10

# HEKATHERM<sup>®</sup>

## Erdwärmetauscherrohr aus PE-HD in Verbundbauweise

### HEKATHERM

Erdwärmetauscherrohr aus PE-HD in Verbundbauweise, Ringware, außen gewellt, innen glatt.

Farbstellung: blau/blau.  
Lieferlänge: 50 m.

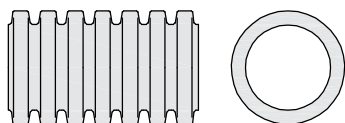

DN	Artikelnr.	Ringlänge	€ / m
200	7530020	50 m	17,80

### HEKATHERM-Rohrzubehör

Verbindungs-*muffe* inkl. Profildichtringen

DN	Artikelnr.	VPE	€ / Stück
200	7531620	1	22,80

Profildichtring

DN	Artikelnr.	VPE	€ / Stück
200	7531720	50	6,50

Mauerdurchführung  
(nicht bei drückendem Grundwasser)

DN	Artikelnr.	VPE	€ / Stück
200	7531500	1	128,50

Endverschluss, mediendicht

DN	Artikelnr.	VPE	€ / Stück
200	7531820	1	5,20

Übergangsstück von HEKATHERM DN 200  
in KG-Muffe (DIN EN 1401)

DN	Artikelnr.	VPE	€ / Stück
200	7531502	1	23,80

## Sickerrohre nach DIN 4262-1 : Juli 2024

### Rohre und Formstücke für die unterirdische Entwässerung im Verkehrswege- und Tiefbau Teil 1: Rohre, Formstücke und deren Verbindungen aus PVC-U, PP und PE

Die Vielfalt der marktgängigen Rohre wird wie folgt eingeteilt:

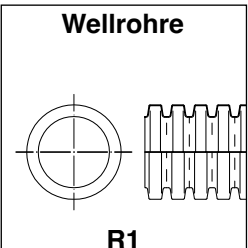
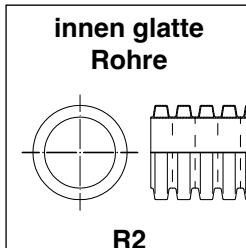
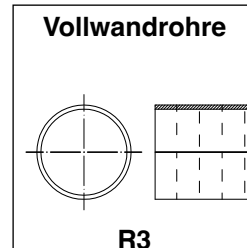
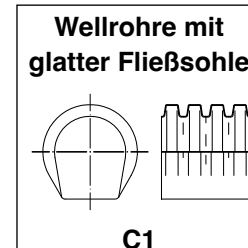
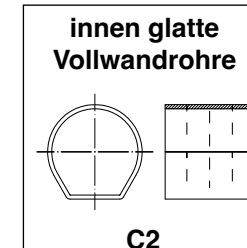
runde Rohre 3 Rohrtypen			tunnelförmige Rohre 2 Rohrtypen	
<p><b>Wellrohre</b></p>  <p>R1</p>	<p><b>innen glatte Rohre</b></p>  <p>R2</p>	<p><b>Vollwandrohre</b></p>  <p>R3</p>	<p><b>Wellrohre mit glatter Fließsohle</b></p>  <p>C1</p>	<p><b>innen glatte Vollwandrohre</b></p>  <p>C2</p>

Rohre und Formstücke vom Typ R1 dürfen im Einwirkungsbereich von Verkehrslasten nicht eingesetzt werden.

**Ringsteifigkeit:** Die Ringsteifigkeit ist nach DIN EN ISO 9969 zu prüfen und in der Ringsteifigkeitsklasse SN nach ISO 13966 anzugeben.

Nennweite	Mindestringsteifigkeit
DN 100	4,0 kN/m <sup>2</sup> (SN 4)
> DN 100	2,0 kN/m <sup>2</sup> (SN 2)

**Schlitzung:** Die Mindestwassereintrittsfläche beträgt für alle Typen von Mehrzweck- (MP), Voll- (TP) und Teilsickerrohren (LP) unabhängig von der Nennweite 50 cm<sup>2</sup>/m. Ab einer Schlitzbreite von 5 mm muss die Wassereintrittsfläche 100 cm<sup>2</sup>/m betragen. Bei MP-Rohren darf die Wassereintrittsfläche bei 5 mm Schlitzbreite auf mindestens 75 cm<sup>2</sup>/m reduziert werden.

Die Regelschlitzbreiten sind: 1,2 mm, 2,5 mm, 5,0 mm und 10,0 mm.

Bei Rohren vom Typ R1, Typ R2 und Typ C1 sind die Schlitzte im Wellental einzubringen, ohne die Profile zu beschädigen. Bei Verbundrohren muss der Schlitz vollständig innerhalb der Verbundzone liegen.

**Kennzeichnung:** Die Sickerrohre sind dauerhaft und eindeutig zu kennzeichnen.

# Komplettsystem aus PE-HD

## SIROBAU S 300 - Dränsystem nach DIN 4095

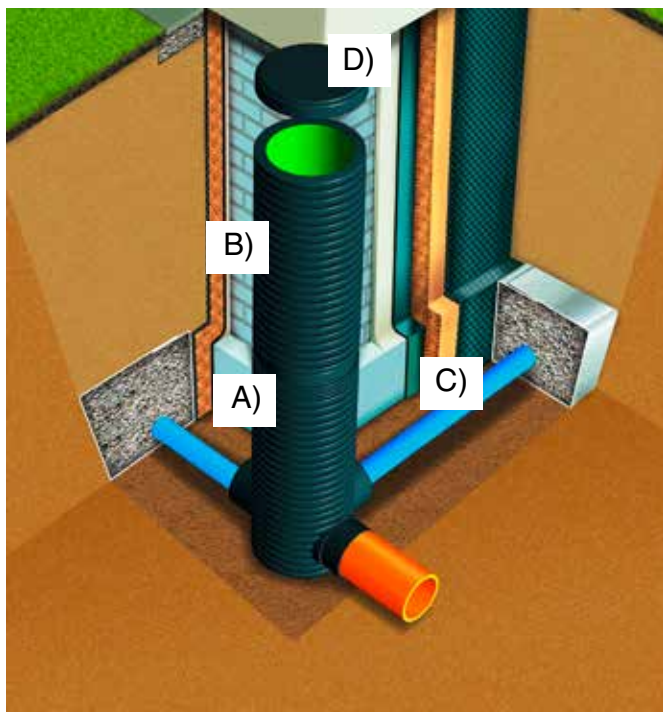

Für eine fachgerechte Ausführung einer Gebäudedränage nach DIN 4095 wird immer öfter ein PVC-freies Dränsystem gefordert. Mit dem Dränrohr SIROPLAST-K aus PE-HD Typ R2 ist eine Ausführung des gesamten Dränsystems ohne PVC-Bauteile gegeben. Mit dem Komplettsystem SIROBAU S 300 werden nicht nur alle Anforderungen der DIN 4095 erfüllt, sondern es wird dem Architekten, dem Bauherrn und der Bauunternehmung ein vielseitiges und leistungsfähiges Dränsystem zur Verfügung gestellt. Die Bauausführung kann individuell aus einem breiten Angebot verschiedener Dränkomponenten zusammengestellt werden.



### Dränagekomponenten aus PE-HD:

#### A) Modulschacht SIROBAU S 300 aus PE-HD

- variabler Rohranschluss bis zu 4 Abgängen
- Nennweitenspektrum DN 80 - DN 200
- mit/ohne Sandfang
- Nutzhöhe 70 cm/82 cm

#### B) Schachtverlängerung SIROBAU S 300 aus PE-HD

- wahlweise Nutzlänge 63 cm/123 cm/300 cm
- individuell bauseitig kürzbar

#### C) Dränrohr SIROPLAST-K aus PE-HD

- Stangenlänge in 3,0 m/6,0 m
- Teilsickerrohr, schwarz, mit Scheitelmarkierung

#### D) Schachtabdeckungen:

- PP-Abdeckung Serie „trittfest“
- Gussabdeckung A 15 - begehbar
- Gussabdeckung B 125 - mit PKW befahrbar
- Gussabdeckung D 400 - mit LKW befahrbar

### Vorteile der Systemtechnik:

#### stabil, belastbar, langlebig:

- Schachtkonstruktion in Verbundbautechnik
- sehr hohe axiale Steifigkeit
- winterbautauglich, geringe Bruch-/Rissgefahr
- hohe UV-Beständigkeit

#### funktionssicher:

- positionssicherer, formschlüssiger Rohranschluss
- Modulabgänge mit Einrasttechnik

#### normgerecht:

- Rohreinstektiefe nach DIN 4262-1
- definierter Rohranschlag - kein einragendes Rohr

#### wirtschaftlich:

- zwei Schachtvarianten: mit und ohne Sandfang
- praxisingerechte große Nutzlängen
- einfache, schnelle Montage

#### ökologisch, umweltfreundlich:

- hoher PE-Recyclatanteil
- Recyclate aus Reststoff- und Abfallsammlung
- ressourcenschonend dank Verbundrohrtechnik

# Allgemeine Geschäftsbedingungen (AGB)

## 1. Geltungsbereich

1.1 Alle unsere Lieferungen und Leistungen erfolgen ausschließlich aufgrund der nachstehenden Bedingungen. Sie sind Bestandteil unserer Lieferungs- und Leistungsverträge. Abweichungen haben nur dann Gültigkeit, wenn dieselben schriftlich von uns bestätigt werden.

1.2 Lieferbedingungen des Bestellers wird durch unsere AGB ausdrücklich widersprochen.

1.3 Mit der Erteilung des Auftrages, spätestens mit und durch die Entgegennahme der Waren erkennt der Käufer unsere Allgemeinen Geschäftsbedingungen an.

1.4 Diese Bedingungen gelten auch für zukünftige Lieferungen aufgrund schriftlicher oder fernmündlicher Bestellungen, sofern davon ausgegangen werden kann, daß der Käufer die AGB aus vorhergegangenen Kaufabschlüssen kennen mußte und er bei Vertragsabschluß nochmals ausdrücklich darauf hingewiesen wurde.

1.5 Mündliche und telefonische Zusagen, Vereinbarungen, Nebenabreden usw. sowie durch unsere Vertreter getätigte Verkäufe oder Sondervereinbarungen sind für uns erst verbindlich bzw. gültig, sofern sie von uns nachträglich schriftlich bestätigt sind.

1.6 Für Maschinen- und Werkzeugverkäufe gelten ergänzend unsere diesbezüglichen Zusatzbedingungen.

1.7 Da wir fast ausschließlich mit Kaufleuten in Geschäftsbeziehungen stehen, wurden unsere AGB schwerpunktmäßig auf Rechtsgeschäfte zwischen Kaufleuten abgestellt. Sofern im Einzelfall Lieferungen an Endverbraucher erfolgen, sind diese nur unter Berücksichtigung des Gesetzes über die AGB an unsere AGB gebunden.

1.8 Wir sind berechtigt, die bezüglich der Geschäftsbeziehung oder im Zusammenhang mit dieser erhaltenen Daten über den Käufer, gleich ob diese vom Käufer selbst oder von Dritten stammen, im Sinne des Bundesdatenschutzgesetzes zu verarbeiten.

## 2. Lieferbedingungen

2.1 Die Preise aller Listen und Angebote gelten freibleibend und unverbindlich, sofern nicht eine bestimmte Geltungsdauer schriftlich vereinbart ist. Sie verstehen sich in EURO ab Werk ohne Verpackung, Fracht und Montage, jedoch zuzüglich Mehrwertsteuer. Ab einem Auftragsnettowert von € 3000 liefern wir frei Empfangsstation bzw. bei Export frei deutsche Grenze.

Mit der Übergabe der Ware an den Spediteur oder Frachtführer, spätestens jedoch mit dem Verlassen ab Werk oder Lager geht die Gefahr auf den Käufer über.

2.2 Evtl. notwendige Verpackung wird zum Selbstkostenpreis berechnet und nicht zurückgenommen.

2.3 Teillieferungen unsererseits sind zulässig.

2.4 Erst mit Zugang unserer schriftlichen Auftragsbestätigung werden Bestellungen, Aufträge, Abreden, Zusicherungen sowie alle rechtsgeschäftlichen Erklärungen unsererseits verbindlich. Die Auftragsbestätigung ist allein für Umfang und Ausführung der Bestellung maßgebend und gilt auch für Abweichungen der Bestellung, sofern nicht innerhalb einer Woche reklamiert wird und diese Reklamation von uns anerkannt wurde.

2.5 Unsere Lieferungspflicht setzt die Kreditwürdigkeit des Käufers voraus. Sollten begründete Zweifel in dieser Beziehung auftreten, so sind wir berechtigt, Sicherheitsleistungen zu bedingen oder von unseren Lieferungsverpflichtungen zurückzutreten, ohne daß dem Käufer ein Recht auf Schadenersatz zusteht. Auch wird der Kaufpreis für die bereits gelieferten Waren sofort fällig.

2.6 Betriebsstörungen, Kriegszustand, Arbeiterausstände oder Ereignisse höherer Gewalt bei uns und unseren Rohstoffwerken bzw. Zulieferanten berechtigen uns, die Lieferung um die betreffende Zeitdauer hinauszuschieben bzw. entbinden uns von etwa eingegangenen Lieferzeiten und berechtigen uns zum Rücktritt von angenommenen Aufträgen und Abschlüssen oder zur Berechnung der Tagespreise am Versandtag. Schadenersatzansprüche können hieraus nicht erhoben werden.

2.7 Alle Liefertermine und Fristen sind stets unverbindlich, sofern sie nicht schriftlich ausdrücklich als verbindlich zugesagt werden.

2.8 Erfolgt für auf Abruf bestellte Ware innerhalb von sechs Monaten kein Abruf, sind wir nach Setzung einer Nachfrist zu Schadenersatzansprüchen berechtigt.

2.9 Abweichungen der in den Listen angegebenen Zeichnungen, Abbildungen, Maße und Gewichte sowie zugesicherte Eigenschaften sind unter Berücksichtigung der handelsüblichen Toleranzen sowie nach DIN oder der geltenden Übung zulässig. Sie gelten als unverbindlich, sofern sie nicht schriftlich ausdrücklich bestätigt werden.

## 3. Zahlungsbedingungen

3.1 Für sämtliche Lieferungen unserer Waren und Erzeugnisse mit Ausnahme von Maschinen und maschinellen Anlagen und Auslandslieferungen gelten nachfolgende Zahlungsbedingungen:

3.2 Zahlbar nach Vereinbarung

3.3 Bei Zielüberschreitungen werden ohne Inverzugsetzung die banküblichen Zinsen berechnet.

3.4 Die Annahme von Wechseln und Schecks erfolgt stets zahlungshalber und nicht an Zahlungs Statt und gilt mit Einlösung als Zahlung. Die Annahme von Wechseln bedarf der besonderen Vereinbarung. Diskontspesen und Kosten gehen zu Lasten des Kunden.

3.5 Nichteinhaltung der Zahlungsbedingungen oder sonstige Umstände, welche nach unserem freien Ermessen Zweifel an der Kreditwürdigkeit des Käufers zulassen, haben die sofortige Fälligkeit aller unserer Forderungen zur Folge.

3.6 Lieferungen an nicht bekannte Besteller bzw. an Besteller, mit denen wir nicht in ständiger Geschäftsbeziehung stehen, führen wir nur per Nachnahme, Vorauskasse oder gegen Bankbürgschaft aus.

3.7 Bei Zahlungseinstellung, gerichtlichem und außergerichtlichem Vergleichsverfahren, Zwangsvergleich oder Insolvenz fällt der gewährte Rabatt zur Hälfte weg.

3.8 Zahlungen an für uns handelnde Personen sind grundsätzlich ausgeschlossen. Ausnahmen bedürfen unserer ausdrücklichen schriftlichen Einwilligung.

3.9 Der Besteller kann nur mit solchen Forderungen aufrechnen, die unbestritten oder rechtskräftig festgestellt sind.

## 4. Eigentumsvorbehalte

4.1 Bis zur völligen Bezahlung der von uns gelieferten Waren und Erzeugnisse einschließlich der Einlösung etwa von uns in Zahlung genommener Schecks oder Wechsel verbleibt uns das Eigentum an der gelieferten Ware. Verpfändung, Sicherungsübereignung oder Verleihung sind, solange noch unsererseits Forderungen bestehen, ausgeschlossen. Derartige Beeinträchtigungen sind uns bei Vermeidung von Schadenersatzansprüchen unverzüglich, schriftlich anzuzeigen.

4.2 Werden unsere Waren von dem Abnehmer weiterveräußert, so gilt die Kaufpreisforderung des Abnehmers als an uns abgetreten. Der Abnehmer wird die Vorbehaltsware unter Eigentumsvorbehalt weiterverkaufen, wenn der Dritterwerber nicht sofort zahlt. Solange der Abnehmer seinen Zahlungsverpflichtungen nachkommt, ist er zum Einzug ermächtigt. Er ist im Falle der Zahlungsunfähigkeit auf Verlangen des Verkäufers zu einer schriftlichen Forderungsabtretung und zur Erteilung aller Auskünfte zwecks Geltendmachung unserer Rechte verpflichtet. Übersteigt die uns aufgrund des Eigentumvorbehaltes zustehenden Sicherungen den Wert der gesicherten Forderung um mehr als 20 %, verpflichten wir uns insoweit die Sicherung auf Anforderung freizugeben.

4.3 Werden unsere Waren von dem Abnehmer mit anderen Gegenständen zu einer einheitlichen Sache verbunden, so gilt als vereinbart, daß der Abnehmer uns anteilig Miteigentum im Sinne des § 947 BGB Abs. 1 überträgt und die Sache für uns in Verwahrung behält.

4.4 Weiterhin gilt zusätzlich zum verlängerten Eigentumsvorbehalt noch der erweiterte Eigentumsvorbehalt, d. h. bis zur völligen Bezahlung aller unserer Forderungen verbleibt uns das Eigentum an allen von uns unter Eigentumsvorbehalt gelieferten Waren.

4.5 Ist der Käufer nicht in der Lage, den Liefergegenstand in ordnungsgemäßem Zustand frachtfrei zurückzugeben, so haftet er für alle diesbezüglichen Frachtkosten und Schäden.

4.6 Vorverkaufsrecht

Der Besteller räumt uns bis zur Höhe unserer Forderung das Vorverkaufsrecht an seinen Warenbeständen ein für den Fall der Liquidation, des Vergleichsverfahrens oder der Insolvenz.

## 5. Mängelrügen und Gewährleistung

5.1 Mängelrügen, gleichviel welcher Art, finden nur dann Berücksichtigung, wenn sie bei offenkundigen Mängeln innerhalb von 8 Tagen nach Empfang der Waren schriftlich zu unserer Kenntnis gebracht werden. Sie bewirken keine Änderungen der vereinbarten Zahlungsbedingungen.

5.2 Bei begründeten Anständen liefern wir unentgeltlich Ersatz in einwandfreier Ware für die unverbarbeitete mangelhafte Ware, die wir zurücknehmen. (Gilt nicht für Maschinen und Werkzeuge.)

5.3 Weitergehende Ansprüche, insbesondere auf Wandlung, Minderung oder Schadenersatz irgendwelcher Art (Gewinnentschädigung, Verzugsstrafen und ähnliches) sind ausgeschlossen.

5.4 Für die Güte der von uns gelieferten Waren und Erzeugnisse sowie Maschinen und Werkzeuge gelten die Garantiebestimmungen bzw. Mangelhaftungen, wie sie von den für unser Lieferwerk maßgebenden Fachverbänden und -vereinen festgelegt werden (Allgemeine Lieferbedingungen für Erzeugnisse und Leistungen der Elektroindustrie, Grüne Lieferbedingungen ZVEI).

5.5 Bei Fremderzeugnissen (Handelswaren) beschränkt sich unsere Haftung auf die Abtretung der uns gegen deren Lieferer zustehenden Ansprüche, sofern offenkundige Mängel von uns nicht hätten erkannt werden müssen.

5.6 Von einer Beanstandung ausgeschlossen sind natürliche Abnutzung, Beschädigung durch Gewalt, durch unsachgemäße Behandlung und Verwendung, übermäßige Beanspruchung oder durch elementare Einflüsse.

5.7 Durch eigenmächtig selbst vorgenommene oder bei Dritten veranlaßte Eingriffe an der Ware erlischt das Recht der Mängelrüge.

5.8 Unsere Empfehlungen für die Anwendung und den Einbau unserer Produkte und Systeme basieren auf den uns für die Erstellung der Beurteilung zur Verfügung gestellten Daten. Wir übernehmen keine Haftung für etwaige Folgen aufgrund unzureichender Auskünfte oder Einbaubedingungen, die uns vorher nicht bekannt gemacht wurden. Weiterhin übernehmen wir keine Gewährleistung für die Funktion, wenn unsere Produkte in Verbindung mit Fremdprodukten eingesetzt werden. Unabhängig davon ist alleine vom Kunden anhand unserer Verkaufsunterlagen zu prüfen, ob die Eignung unserer Produkte und Systeme für den jeweiligen Anwendungszweck gegeben ist. Insbesondere sind hierbei landesspezifische Normen, Richtlinien und Vorschriften zu beachten.

## 6. Verkaufsbedingungen

6.1 Die Abtretung von Ansprüchen, welche aus einem Geschäftsabschluß gegen uns erworben werden, ist ausdrücklich ausgeschlossen.

6.2 Änderungen von Preisen, Rabatten oder Zuschlägen sind uns auch ohne besondere Benachrichtigung jederzeit vorbehalten.

## 7. Erfüllungsort und Gerichtsstand

7.1 Erfüllungsort für Lieferung und Zahlung ist Schweinfurt.

7.2 Gerichtsstand auch für Scheck- oder Wechselprozesse ist für beide Teile Schweinfurt, sofern der Vertragspartner Vollkaufmann ist und nicht zu den in § 4 HGB bezeichneten Gewerbetreibenden gehört oder eine juristische Person des öffentlichen Rechts ist.

## 8. Schlußbestimmungen

8.1 Für uns gilt ausschließlich das Recht der Bundesrepublik Deutschland als vereinbart, auch ausländischen Käufern gegenüber.

8.2 Sollten einzelne Punkte oder Positionen unserer AGB ganz oder teilweise unwirksam sein, so behalten die übrigen Bedingungen Gültigkeit.

8.3 Die einspruchslose Annahme der Auftragsbestätigung oder Rechnung bestätigt uns deren Richtigkeit und die Anerkennung vorstehender Bedingungen.

Hegler Plastik GmbH

# HEGLER

## Well- und Verbundrohre aus Kunststoff

